

RICOH



Ψηφιακή Μηχανή

RICOH WG-80

Οδηγός Εκκίνησης

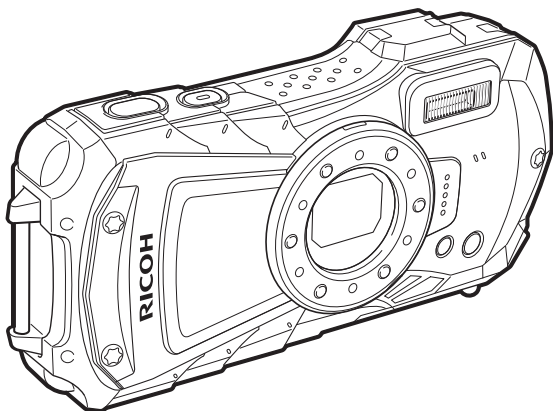

Για να πετύχετε την καλύτερη απόδοση από τη μηχανή σας,
παρακαλούμε πριν την χρησιμοποιήσετε διαβάστε το εγχειρίδιο.

Μοντέλο: R06020

Σας ευχαριστούμε που αγοράσατε αυτήν την Ψηφιακή Μηχανή RICOH WG-80. Αυτός ο Οδηγός Εκκίνησης παρέχει πληροφορίες για το πώς να προετοιμάσετε τη μηχανή σας RICOH WG-70 ώστε να είναι έτοιμη για χρήση και τις βασικές λειτουργίες της. Για να εξασφαλιστεί η σωστή λειτουργία, προτού χρησιμοποιήσετε τη φωτογραφική μηχανή διαβάστε αυτόν τον Οδηγό Εκκίνησης. Για λεπτομέρειες σχετικά με το πώς να χρησιμοποιηθούν οι διάφοροι τρόποι λήψης και οι ρυθμίσεις, ανατρέξτε στις Οδηγίες Χρήσης (PDF) που έχουν αναρτηθεί στην ιστοσελίδα μας. Ανατρέξτε στη σελ.59 για λεπτομέρειες σχετικά με τις Οδηγίες Χρήσης.

Σχετικά με τα δικαιώματα πνευματικής δημιουργίας



Σύμφωνα με τη νομοθεσία περί πνευματικών δικαιωμάτων, όταν φωτογραφίζετε με αυτή την ψηφιακή μηχανή, δεν μπορείτε να χρησιμοποιήσετε χωρίς άδεια, φωτογραφίες που έχετε τραβήξει, με οποιονδήποτε άλλο σκοπό πέραν της προσωπικής απόλαυσης. Παρακαλούμε προσέξτε, καθώς υπάρχουν περιπτώσεις περιορισμού στη λήψη εικόνων ακόμα και για προσωπική χρήση κατά τη διάρκεια επιδείξεων, καλλιτεχνικών παραστάσεων ή έκθεσης προϊόντων. Επίσης, θα πρέπει να προσέξετε ότι σύμφωνα με τη νομοθεσία περί δικαιωμάτων, εικόνες οι οποίες ελήφθησαν με σκοπό την εξασφάλιση δικαιώματος δεν μπορούν να χρησιμοποιηθούν για οποιονδήποτε άλλο σκοπό εκτός αυτού που υπαγορεύει το συγκεκριμένο δικαίωμα.

Σχετικά με τα εμπορικά σήματα



- Το λογότυπο SDXC είναι εμπορικό σήμα της SD-3C, LLC.
- Η ονομασία HDMI, το λογότυπο HDMI και το High-Definition Multimedia Interface είναι εμπορικά σήματα ή καταχωρημένα εμπορικά σήματα της HDMI Licensing, LLC στις Ηνωμένες Πολιτείες ή/και σε άλλες χώρες.
- Αυτό το προϊόν υποστηρίζει το PRINT Image Matching III. Οι ψηφιακές φωτογραφικές μηχανές και οι εκτυπωτές με δυνατότητα PRINT Image Matching καθώς και το παρεχόμενο λογισμικό, βοηθούν τους φωτογράφους να παράγουν εικόνες που αποδίδονται πιο πιστά στις προθέσεις τους. Ορισμένες λειτουργίες δεν είναι διαθέσιμες σε εκτυπωτές που δεν είναι συμβατοί με το PRINT Image Matching III. Copyright 2001 Seiko Epson Corporation. Με επιφύλαξη παντός δικαιώματος. Το PRINT Image Matching αποτελεί εμπορικό σήμα της Seiko Epson Corporation. Το λογότυπο PRINT Image Matching αποτελεί εμπορικό σήμα της Seiko Epson Corporation.
- Το προϊόν αυτό παρέχεται με άδεια για την προσωπική χρήση από μέρος ενός καταναλωτή ή για άλλες χρήσεις για τις οποίες όμως δεν εισπράττεται αμοιβή για (i) κωδικοποίηση βίντεο σύμφωνα με το πρότυπο AVC («AVC video») και/ή (ii) αποκωδικοποίηση βίντεο AVC που κωδικοποιήθηκε από έναν καταναλωτή ενεργώντας στα πλαίσια μίας προσωπικής δραστηριότητας και/ή αποκτήθηκε από έναν προμηθευτή βίντεο στον οποίο χορηγήθηκε άδεια βίντεο για την παροχή AVC video. Για οποιαδήποτε άλλη χρήση δεν χορηγείται καμία άδεια χρήσης ούτε μπορεί να εννοηθεί αυτή με κάποιον τρόπο. Πρόσθετες πληροφορίες μπορείτε να λάβετε από την MPEG LA, L.L.C. Βλέπε <http://www.mpegla.com>.
- Όλα τα άλλα εμπορικά σήματα είναι ιδιοκτησία των αντίστοιχων ιδιοκτητών τους.

Για τους χρήστες αυτής της μηχανής

- Μη χρησιμοποιείτε ή αποθηκεύετε αυτήν τη μηχανή κοντά σε μηχανήματα που εκπέμπουν ισχυρή ηλεκτρομαγνητική ακτινοβολία ή γύρω από μαγνητικά πεδία. Ισχυρά στατικά φορτία ή τα μαγνητικά πεδία που παράγονται από μηχανήματα όπως είναι οι ραδιοφωνικοί πομποί μπορεί να παρεμποδίσουν τη σωστή λειτουργία της οθόνης, να καταστρέψουν τις πληροφορίες που έχουν αποθηκευτεί ή να επηρεάσουν το εσωτερικό κύκλωμα της μηχανής και να προκαλέσουν δυσλειτουργία της.
- Ο πίνακας υγρών κρυστάλλων ο οποίος χρησιμοποιείται για την οθόνη έχει κατασκευαστεί με τη βοήθεια τεχνολογίας ιδιαίτερα υψηλής ακρίβειας. Παρόλο που το ποσοστό των ενεργοποιημένων εικονοστοιχείων είναι 99,99% ή καλύτερο, θα πρέπει να γνωρίζετε ότι ένα ποσοστό από 0,01% ή και λιγότερο των εικονοστοιχείων μπορεί να μην ακτινοβολεί ή μπορεί να ακτινοβολεί όταν δεν πρέπει. Ωστόσο, αυτό δεν έχει καμία επίδραση στην εικόνα που καταγράφεται.
- Οι εικόνες και η απεικόνιση της οθόνης του παρόντος σε αυτές τις οδηγίες ενδέχεται να είναι διαφορετικές από ό,τι ισχύει στην πραγματικότητα.
- Σε αυτές τις οδηγίες, οι Κάρτες Μνήμης SD, οι Κάρτες Μνήμης SDHC και οι Κάρτες Μνήμης SDXC αναφέρονται ως «Κάρτες Μνήμης SD».
- Σ' αυτές τις οδηγίες χρήσης ο γενικός όρος «υπολογιστής(ές)» αναφέρεται είτε σε έναν Η/Υ Windows είτε σε έναν Macintosh.
- Σε αυτές τις οδηγίες χρήσης, ο όρος «μπαταρία(ες)» αναφέρεται σε οποιονδήποτε τύπο μπαταριών που χρησιμοποιούνται για τη μηχανή αυτή και τα εξαρτήματά της.

Σε αυτό το εγχειρίδιο, η λειτουργία λήψης, όπως για τη λήψη φωτογραφιών και την εγγραφή κινηματογραφίσεων, αναφέρεται ως "Λειτουργία  (λειτουργία λήψης) (Η "Λειτουργία λήψης φωτογραφιών" αναφέρεται στη λειτουργία λήψης φωτογραφιών και η "Λειτουργία κινηματογράφησης" αναφέρεται στη λειτουργία κινηματογραφίσεων). Η Λειτουργία Αναπαραγωγής, όπως για την προβολή καταγεγραμμένων εικόνων στην οθόνη, αναφέρεται ως "Λειτουργία  (Λειτουργία Αναπαραγωγής). Στη λειτουργία , μπορείτε να εκτελέσετε απλές λειτουργίες επεξεργασίας στις εικόνες που αναπαράγονται.

Η σημασία των συμβόλων που χρησιμοποιούνται σε αυτές τις οδηγίες εξηγούνται παρακάτω.

	Υποδεικνύει τον αριθμό σελίδας αναφοράς για μια εξήγηση της σχετικής λειτουργίας.
	Υποδεικνύει πληροφορίες που είναι χρήσιμο να τις γνωρίζει.
	Υποδεικνύει τις προφυλάξεις που πρέπει να ληφθούν όταν λειτουργείτε τη μηχανή.

Χρήση Της Μηχανής Σας Με Ασφάλεια

Έχουμε δώσει ιδιαίτερη προσοχή για την ασφάλεια που προσφέρει αυτή η μηχανή. Όταν χρησιμοποιείτε αυτή τη μηχανή, σας ζητούμε να δώσετε ιδιαίτερη προσοχή στα στοιχεία που είναι σημειωμένα με τα ακόλουθα σύμβολα.



Προειδοποίηση

Αυτό το σύμβολο υποδεικνύει ότι εάν αγνοήσετε αυτήν τη σημείωση μπορεί να προκληθεί σοβαρός προσωπικός τραυματισμός.



Προσοχή

Αυτό το σύμβολο υποδεικνύει ότι εάν αγνοήσετε αυτήν τη σημείωση μπορεί να προκληθεί προσωπικός τραυματισμός μικρής ή μεσαίας σοβαρότητας.

Σχετικά με τη Μηχανή



Προειδοποίηση

- Μην επιχειρείτε να αποσυναρμολογήσετε ή να τροποποιήσετε τη μηχανή. Ισχύουν υψηλές τάσεις εντός της κάμερας και υπάρχει κίνδυνος ηλεκτροπληξίας, εάν η μηχανή αποσυναρμολογηθεί.
- Εάν το εσωτερικό της μηχανής μείνει εκτεθειμένο, για παράδειγμα, λόγω πτώσης της μηχανής, σε καμία περίπτωση μην αγγίζετε τα εκτεθειμένα τμήματα, καθώς υπάρχει κίνδυνος ηλεκτροπληξίας.
- Η περιτύλιξη του ιμάντα γύρω από τον λαιμό είναι επικίνδυνη. Φροντίστε ώστε τα μικρά παιδιά να μην κρεμούν τον ιμάντα γύρω από τον λαιμό τους.
- Εάν κατά τη χρήση παρουσιαστεί κάποια ανωμαλία, όπως καπνός ή παράξενη οσμή, σταματήστε αμέσως τη λειτουργία, αφαιρέστε την μπαταρία και επικοινωνήστε με το κοντινότερο κέντρο σέρβις. Η συνέχιση της λειτουργίας μπορεί να προκαλέσει πυρκαγιά ή ηλεκτροπληξία.



Προσοχή

- Μην τοποθετείτε το δάκτυλό σας πάνω από το φλας όταν αυτό ανάβει γιατί υπάρχει κίνδυνος εγκαυματος.
- Μην ανάβετε το φλας ενώ ακουμπά τα ρούχα σας γιατί υπάρχει κίνδυνος αλλοίωσης των χρωμάτων.
- Ορισμένα τμήματα της μηχανής ζεσταίνονται κατά τη διάρκεια της χρήσης. Υπάρχει κίνδυνος εγκαυμάτων χαμηλής θερμοκρασίας αν τα ακουμπάτε για παρατεταμένο χρονικό διάστημα.
- Εάν καταστραφεί η οθόνη, προσέξτε τα θραύσματα γυαλιού. Επίσης, προσέξτε να μην αφήσετε τους υγρούς κρυστάλλους να έλθουν σε επαφή με το δέρμα σας ή να μπουν στα μάτια σας ή στο στόμα σας.
- Ανάλογα με ατομικούς έμφυτους παράγοντες ή τη φυσική σας κατάσταση, η χρήση της μηχανής μπορεί να προκαλέσει φαγούρα, εξανθήματα ή φουσκάλες. Σε περίπτωση οποιασδήποτε ανωμαλίας, σταματήστε να χρησιμοποιείτε τη μηχανή και αναζητήστε άμεσα ιατρική βοήθεια.

Σχετικά με το Μετασχηματιστή USB



Προειδοποίηση

- Να χρησιμοποιείτε πάντα το μετασχηματιστή USB που είναι αποκλειστικά σχεδιασμένο για αυτήν τη μηχανή, με την καθορισμένη ισχύ και τάση. Η χρήση τροφοδοτικού USB που δεν είναι αποκλειστικά σχεδιασμένο για αυτήν τη φωτογραφική μηχανή ή η χρήση του αποκλειστικού τροφοδοτικού USB με μία μη καθορισμένη ισχύ ή τάση μπορεί να προκαλέσει πυρκαγιά, ηλεκτροπληξία ή βλάβη της μηχανής. Η επιτρεπόμενη τάση λειτουργίας είναι 100 - 240V AC.
- Μην αποσυναρμολογείτε ή τροποποιείτε το προϊόν. Κάτι τέτοιο μπορεί να προκαλέσει πυρκαγιά ή ηλεκτροπληξία.
- Εάν δημιουργηθεί καπνός ή παράξενη μυρωδιά από το προϊόν ή άλλη ανωμαλία, σταματήστε αμέσως τη λειτουργία και απευθυνθείτε στο πλησιέστερο κέντρο service. Η συνέχιση της λειτουργίας μπορεί να προκαλέσει πυρκαγιά ή ηλεκτροπληξία.
- Εάν μπει νερό στο εσωτερικό του προϊόντος, συμβουλευτείτε το πλησιέστερο κέντρο service. Η συνέχιση της λειτουργίας μπορεί να προκαλέσει πυρκαγιά ή ηλεκτροπληξία.
- Εάν κατά τη χρήση του μετασχηματιστή USB δείτε μία λάμψη ή ακούσετε θορύβους από το εσωτερικό του, αποσυνδέστε το βύσμα AC και διακόψτε τη χρήση. Συνεχίζόμενη λειτουργία μπορεί να προκαλέσει βλάβη στο προϊόν, πυρκαγιά ή ηλεκτροπληξία.
- Σκουπίστε το καλώδιο της πρίζας ρεύματος εάν καλυφθεί με σκόνη. Συσσωρευμένη σκόνη μπορεί να προκαλέσει πυρκαγιά.

Προσοχή

- Μην τοποθετείτε ή ρίχνετε βαριά αντικείμενα πάνω στο καλώδιο USB και μην το λυγίζετε έντονα. Αν το κάνετε μπορεί να προκληθεί ζημία στο καλώδιο. Σε αυτή την περίπτωση, συμβουλευθείτε το πλησιέστερο κέντρο service.
- Μην αγγίζετε ή βραχυκυκλώνετε την περιοχή ακροδέκτη του καλωδίου USB ενώ το καλώδιο είναι συνδεδεμένο.
- Μη μεταχειρίζεστε το καλώδιο τροφοδοσίας AC με βρεγμένα χέρια. Αυτό μπορεί να προκαλέσει ηλεκτροπληξία.
- Μην υποβάλετε το προϊόν σε έντονους κραδασμούς και μην το επιτρέπεται την πτώση του σε σκληρές επιφάνειες. Κάτι τέτοιο μπορεί να προκαλέσει δυσλειτουργία.
- Μην χρησιμοποιείτε τον προσαρμογέα ισχύος για να φορτίσετε άλλες μπαταρίες εκτός από τις επαναφορτιζόμενες μπαταρίες ιόντων λιθίου D-LI92. Κάτι τέτοιο μπορεί να προκαλέσει υπερθέρμανση, έκρηξη ή αστοχία της συνδεδεμένης συσκευής.
- Για να μειώσετε το κίνδυνο ατυχημάτων, χρησιμοποιήστε μόνο ένα πιστοποιημένο σετ καλωδίων CSA/UL, το καλώδιο παροχής ηλεκτρικού ρεύματος είναι ο Τύπος SPT-2 ή μεγαλύτερος, το ελάχιστο χαλκός NO. 18 AWG, το ένα άκρο με καλυπτωμένο αρσενικό ρευματολήπτη σύνδεσης (με μία διάταξη NEMA κατά προδιαγραφή), και το άλλο άκρο με καλυπτωμένο θηλυκό σώμα (με μία μη βιομηχανικού τύπου διάταξη IEC κατά προδιαγραφή) ή το αντίστοιχο.

Σχετικά με την Μπαταρία

Προειδοποίηση

- Φροντίστε να αποθηκεύετε την μπαταρία μακριά από τα μικρά παιδιά. Σε περίπτωση που την βάλουν στο στόμα μπορεί να προκληθεί ηλεκτροπληξία.
- Μην τρίβετε τα μάτια σας εάν έλθουν σε επαφή με υγρά της μπαταρίας, μπορεί να προκληθεί απώλεια όρασης. Ξεπλύνετε τα μάτια με καθαρό νερό και αναζητήστε αμέσως ιατρική βοήθεια. Μην τα τρίβετε.

Προσοχή

- Χρησιμοποιήστε με τη μηχανή μόνο την μπαταρία που ορίζεται από τις προδιαγραφές. Η χρήση άλλων μπαταριών μπορεί να προκαλέσει πυρκαγιά ή έκρηξη.
- Μην αποσυναρμολογείτε την μπαταρία. Η αποσυναρμολόγηση της μπαταρίας μπορεί να προκαλέσει έκρηξη ή διαρροή υγρών.
- Εάν η μπαταρία υπερθερμανθεί ή αρχίσει να καπνίζει, να την απομακρύνετε από τη μηχανή αμέσως. Προσέξτε να μην καείτε κατά την αφαίρεση.
- Κρατήστε καλώδια, φουρκέτες μαλλιών και άλλα μεταλλικά αντικείμενα μακριά από τις επαφές + και – της μπαταρίας.
- Μη βραχυκυκλώνετε την μπαταρία ή μην την εκθέτετε σε φωτιά. Κάτι τέτοιο μπορεί να προκαλέσει έκρηξη ή πυρκαγιά.
- Εάν ακόμα και μικρή ποσότητα από υγρά μπαταρίας έλθει σε επαφή με το δέρμα ή τα ρούχα σας, μπορεί να προκληθεί ερεθισμός. Ξεπλύνετε πολύ καλά τις σχετικές περιοχές με νερό.
- Προφυλάξτε για τη Χρήση της Μπαταρίας D-LI92:
ΣΕ ΠΕΡΙΠΤΩΣΗ ΚΑΚΗΣ ΧΡΗΣΗΣ ΤΗΣ ΜΠΑΤΑΡΙΑΣ ΜΠΟΡΕΙ ΝΑ ΠΡΟΚΛΗΘΕΙ ΕΚΡΗΞΗ Ή ΠΥΡΚΑΓΙΑ.
- ΜΗΝ ΑΠΟΣΥΝΑΡΜΟΛΟΓΕΙΤΕ Η ΠΕΤΑΤΕ ΤΗΝ ΜΠΑΤΑΡΙΑ ΣΤΗ ΦΩΤΙΑ.
- ΜΗΝ ΦΟΡΤΙΖΕΤΕ ΕΚΤΟΣ ΕΑΝ ΑΠΑΙΤΕΙΤΑΙ.
- ΜΗΝ ΤΗΝ ΘΕΡΜΑΙΝΕΤΕ ΑΝΩ ΤΩΝ 140°F / 60°C ΚΑΙ ΜΗΝ ΤΗΝ ΒΡΑΧΥΚΥΚΛΩΝΕΤΕ.
- ΜΗΝ ΤΗΝ ΣΥΝΘΛΙΒΕΤΕ ΚΑΙ ΜΗΝ ΤΗΝ ΤΡΟΠΟΠΟΙΕΙΤΕ.

Κρατήστε τη Μηχανή και τα Εξαρτήματα της μακριά από Μικρά Παιδιά

Προειδοποίηση

- Φροντίστε να αφήνετε τη μηχανή και τα εξαρτήματά της μακριά από μικρά παιδιά.
 1. Κίνδυνος τραυματισμού από τυχόν πτώση ή απροσδόκητη μετακίνηση του προϊόντος.
 2. Κίνδυνος ασφυξίας από το τύλιγμα του ιμάντα γύρω από το λαιμό.
 3. Κίνδυνος πνιγμού από την κατάποση μικρών αντικειμένων, όπως μπαταρίας ή κάρτας μνήμης SD. Ζητήστε ιατρική βοήθεια αμέσως εάν καταπιείτε ένα εξάρτημα κατά λάθος.

Προφυλάξεις που θα Πρέπει να Πάρετε Κατά το Χειρισμό

Πριν Χρησιμοποιήσετε τη Μηχανή Σας

- Όταν η μηχανή δεν έχει χρησιμοποιηθεί για μεγάλο χρονικό διάστημα, προτού βγάλετε σημαντικές φωτογραφίες (όπως σε ένα γάμο ή κατά τη διάρκεια ενός ταξιδιού), βεβαιωθείτε ότι εξακολουθεί να λειτουργεί κανονικά. Δεν παρέχεται εγγύηση για το περιεχόμενο της εγγραφής στην περίπτωση που δεν είναι εφικτό να πραγματοποιηθεί η εγγραφή, η αναπαραγωγή ή η μεταφορά των δεδομένων σας σε H/Y ή άλλη συσκευή λόγω βλάβης της μηχανής σας ή του μέσου εγγραφής (Κάρτα Μνήμης SD), κλπ.
- Δεν είναι δυνατή η αλλαγή του φακού σε αυτήν τη μηχανή. Ο φακός δεν αφαιρείται.

Σχετικά με την Μπαταρία και το Μετασχηματιστή USB

- Για να διατηρήσετε την μπαταρία σε άριστη κατάσταση, αποφύγετε την αποθήκευσή της σε κατάσταση πλήρους φόρτισης ή σε υψηλές θερμοκρασίες.
- Εάν αφήσετε την μπαταρία μέσα στη μηχανή και δεν την χρησιμοποιήσετε για ένα μεγάλο χρονικό διάστημα, η μπαταρία θα εκφορτιστεί υπέρμετρα και θα μειωθεί η διάρκεια ζωής της.
- Σας συνιστούμε να φορτίζετε την μπαταρία μία μέρα πριν τη χρήση της ή την ημέρα που θα την χρησιμοποιήσετε.
-  Εξοπλισμός Κατηγορίας II: Ο παρεχόμενος μετασχηματιστής USB είναι ένα προϊόν Κατηγορίας II (διπλής μόνωσης).

Προφυλάξεις για τη Μεταφορά και Χρήση της Μηχανής Σας

- Θα πρέπει να αποφεύγονται τα ζεστά και υγρά μέρη. Ιδιαίτερη προσοχή θα πρέπει δίνεται σε σχέση με οχήματα, τα οποία μπορεί να υπερθερμανθούν στο εσωτερικό τους.
- Βεβαιωθείτε ότι η μηχανή δεν υποβάλλεται σε έντονους κραδασμούς, τραντάγματα ή πίεση καθώς αυτά μπορεί να προκαλέσουν βλάβη, δυσλειτουργία, ή απώλεια της απόδοσης αδιαφοροποίησής.
- Όταν βρίσκεστε πάνω σε ένα μηχανάκι, αυτοκίνητο, πλοίο κλπ., τοποθετήστε τη μηχανή πάνω σε μία μαλακή επιφάνεια απορρόφησης των κραδασμών για να την προστατεύσετε. Εάν η μηχανή υποβληθεί σε έντονους κραδασμούς, τραντάγματα ή πίεση, πηγαίνετε τη μηχανή για έλεγχο στο πλησιέστερο κέντρο εξυπηρέτησης.
- Το εύρος θερμοκρασιών στο οποίο μπορεί να χρησιμοποιηθεί η μηχανή είναι από -10°C έως 40°C (14°F έως 104°F).
- Όταν η οθόνη βρεθεί σε περιβάλλον με υψηλές θερμοκρασίες θα μαυρίσει, αλλά όταν η θερμοκρασία επανέλθει σε κανονικά επίπεδα θα επανέλθει και η οθόνη στη κανονική της κατάσταση.
- Η ταχύτητα απόκρισης της οθόνης επιβραδύνεται σε χαμηλές θερμοκρασίες. Αυτό οφείλεται στις ιδιότητες των υγρών κρυστάλλων και δεν συνιστά δυσλειτουργία.
- Εάν η μηχανή υποβάλλεται σε γρήγορες αλλαγές θερμοκρασίας, μπορεί να σχηματιστεί συμπύκνωση στο εσωτερικό και το εξωτερικό της μηχανής. Για αυτό, τοποθετήστε τη μηχανή σε μια τσάντα ή πλαστική σακούλα και βγάλτε την όταν η διαφορά στη θερμοκρασία υποχωρήσει.
- Αποφύγετε την επαφή με σκουπίδια, μούχλα, άμμο, σκόνη, νερό, τοξικά αέρια, ή άλατα. Αυτά μπορούν να προκαλέσουν μηχανική βλάβη. Σκουπίστε τη μηχανή για να απομακρύνετε τη βροχή ή τις σταγόνες νερού από.
- Μην πιέζετε την οθόνη με υπερβολική δύναμη. Μπορεί να σπάσει ή να προκληθεί δυσλειτουργία.
- Προσέξτε μην καθίσετε έχοντας τη μηχανή στην πίσω τσέπη σας, γιατί αυτό μπορεί να προκαλέσει φθορά στο εξωτερικό της μηχανής ή στην οθόνη.
- Όταν χρησιμοποιείτε τρίποδο μαζί με τη μηχανή, προσέξτε να μην σφίξετε υπερβολικά τη βίδα στην υποδοχή του τρίποδου πάνω στη μηχανή.

Καθαρισμός της Μηχανής Σας

- Μη καθαρίζετε τη μηχανή με οργανικά διαλυτικά όπως νέφτι, οινόπνευμα ή βενζίνη.
- Για να αφαιρέσετε τη σκόνη που έχει συσσωρευτεί στο φακό, χρησιμοποιήστε μια ειδική βούρτσα φακού. Μη χρησιμοποιείτε ποτέ σπρέι με αέρα καθώς μπορεί να προκαλέσει ζημιά στο φακό.

Αποθήκευση της Μηχανής Σας



- Αποφύγετε την αποθήκευση της μηχανής σε χώρους όπου γίνεται διαχείριση εντομοκτόνων και χημικών. Αφαιρέστε τη μηχανή από τη θήκη της και αποθηκεύστε την σε καλά αεριζόμενο χώρο για να αποφύγετε την ανάπτυξη μούχλας κατά την αποθήκευση.
- Αποφύγετε να χρησιμοποιείτε ή να αποθηκεύετε τη μηχανή σε μέρη όπου μπορεί να εκτεθεί σε στατικό ηλεκτρισμό ή σε ηλεκτρική παρεμβολή.
- Αποφύγετε να χρησιμοποιείτε ή να αποθηκεύετε τη μηχανή σε απ' ευθείας φωτισμό του ηλίου ή σε τοποθεσίες που μπορεί να εκτεθούν σε γρήγορες αλλαγές θερμοκρασίας ή σε υγρασία.
- Σας συνιστούμε να κάνετε περιοδικές επιθεωρήσεις της μηχανής κάθε ένα με δύο χρόνια για να εξασφαλίσετε υψηλή απόδοση.

Άλλες προφυλάξεις

- Η κάρτα μνήμης SD είναι εξοπλισμένη με διακόπτη προστασίας εγγραφής. Ρυθμίζοντας το διακόπτη στο LOCK (ΚΛΕΙΔΩΜΑ) αποφεύγετε τον κίνδυνο να καταγραφούν καινούργια δεδομένα πάνω στην κάρτα, να διαγραφούν τα αποθηκευμένα στοιχεία, και την ίδια την κάρτα από ανεπιθύμητη διαμόρφωση από τη μηχανή ή από τον υπολογιστή. Η ένδειξη  εμφανίζεται στην οθόνη, όταν η κάρτα έχει προστασία εγγραφής.
- Θα πρέπει να είστε προσεκτικοί όταν αφαιρείτε την Κάρτα Μνήμης SD αμέσως μετά τη χρήση της μηχανής, καθώς η κάρτα ενδέχεται να είναι ζεστή.
- Κρατήστε το κάλυμμα της μπαταρίας/κάρτας κλειστό και μην αφαιρείτε την Κάρτα Μνήμης SD ή μην απενεργοποιείτε τη μηχανή ενώ γίνεται αναπαραγωγή των δεδομένων ή αποθήκευσή τους στην κάρτα ή όταν η μηχανή είναι συνδεδεμένη σε έναν υπολογιστή με το καλώδιο USB, καθώς αυτό μπορεί να προκαλέσει απώλεια των δεδομένων ή ζημιά στην κάρτα.
- Μην λυγίζετε την Κάρτα Μνήμης SD και μη την υποβάλετε σε δυνάμει χτυπήματα. Κρατήστε την μακριά από το νερό και αποθηκεύστε την μακριά από υψηλή θερμοκρασία.
- Μην απομακρύνετε τη Κάρτα Μνήμης SD κατά τη διάρκεια της διαμόρφωσης, γιατί κάτι τέτοιο μπορεί να προκαλέσει ζημιά στην κάρτα και να την αχρηστεύσει.
- Τα δεδομένα που είναι αποθηκευμένα στην Κάρτα Μνήμης SD μπορεί να χαθούν κάτω από τις ακόλουθες συνθήκες. Δεν δεχόμαστε καμία ευθύνη για στοιχεία τα οποία έχουν διαγραφεί (1) όταν γίνεται λανθασμένη χρήση της Κάρτας Μνήμης SD από το χρήστη. (2) όταν η Κάρτα Μνήμης SD εκτίθεται σε στατικό ηλεκτρισμό ή σε ηλεκτρική παρεμβολή. (3) όταν η Κάρτα Μνήμης SD δεν έχει χρησιμοποιηθεί για μεγάλο διάστημα. (4) όταν αφαιρεθεί η Κάρτα Μνήμης SD ή οι μπαταρίες κατά την πρόσβαση στην κάρτα.
- Εάν δεν χρησιμοποιείται για μεγάλο χρονικό διάστημα, μπορεί τα δεδομένα της κάρτας να μην διαβάζονται πλέον. Βεβαιωθείτε ότι κατά διαστήματα κρατάτε αντίγραφο των σημαντικών δεδομένων σε έναν υπολογιστή.
- Φροντίστε να διαμορφώσετε τις Κάρτες Μνήμης SD που δεν χρησιμοποιούνται ή έχουν χρησιμοποιηθεί σε άλλη μηχανή.
- Όταν χρησιμοποιείτε μια Κάρτα Μνήμης SD με αργή ταχύτητα καταγραφής, η καταγραφή ενδέχεται να σταματήσει κατά την καταγραφή βίντεο ακόμη κι αν υπάρχει επαρκής χώρος στη μνήμη ή η λήψη μιας εικόνας ή η αναπαραγωγή μπορεί να διαρκέσει πολλή ώρα.
- Σημειώστε ότι η διαγραφή δεδομένων ή η διαμόρφωση των Καρτών Μνήμης SD ή της ενσωματωμένης μνήμης δεν διαγράφει πλήρως τα αρχικά δεδομένα. Τα διαγραμμένα αρχεία μπορούν ενίοτε να ανακτηθούν με τη χρήση λογισμικού που είναι διαθέσιμο στο εμπόριο. Η διαφύλαξη του απορρήτου αυτών των δεδομένων είναι ευθύνη του χρήστη.



Περιεχόμενα

Χρήση Της Μηχανής Σας Με Ασφάλεια	1
Φροντίδα που πρέπει να λαμβάνεται κατά τον χειρισμό	4
Περιεχόμενο	6
Έλεγχος του Περιεχομένου της Συσκευασίας.....	7
Ονομασία των Τμημάτων.....	8
Ονομασία των Τμημάτων Λειτουργίας	9
Ενδείξεις Οθόνης	12
Απεικόνιση σε λειτουργία 	12
Απεικόνιση σε λειτουργία 	13
Απεικόνιση Οδηγού.....	14
Τροφοδοσία της Μηχανής	15
Τοποθέτηση της Μπαταρίας	15
Φόρτιση της Μπαταρίας.....	17
Τοποθέτηση μιας Κάρτας Μνήμης SD	19
Ενεργοποίηση και απενεργοποίηση της μηχανής	21
Έναρξη σε Λειτουργία Αναπαραγωγής.....	21
Αρχικές Ρυθμίσεις.....	22
Ρύθμιση της Γλώσσας Απεικόνισης.....	22
Ρύθμιση Ημερομηνίας και Ώρας.....	23
Ρύθμιση των Λειτουργιών της Μηχανής	24
Χρήση των Μενού	24
Λίστα Μενού.....	26
Επαναφορά στις Εργοστασιακές Ρυθμίσεις (Επαναφορά).....	29
Εμφάνιση της Απεικόνισης Ρολογιού.....	29
Λήψη Φωτογραφιών.....	30
Λήψη Φωτογραφιών	30
Χρήση του Zoom.....	32
Ρύθμιση της Λειτουργίας Λήψης.....	33
Χρήση της Αυτοφωτογράφισης.....	36
Ρύθμιση των Λειτουργιών Λήψης	38
Χρήση των Στοιχείων Μενού Λειτουργίας Εγγραφής.....	38
Επιλογή της Λειτουργία Φλας	39
Επιλογή της Λειτουργίας Εστίασης	40
Κινηματογράφηση	43
Κινηματογράφηση	43
Γρήγορη Κινηματογράφηση με χρήση του Κουμπιού Κινηματογράφησης	44
Αναπαραγωγή Εικόνων.....	45
Αναπαραγωγή Φωτογραφιών.....	45
Αναπαραγωγή μίας Κινηματογράφησης.....	45
Χρήση των Λειτουργιών Αναπαραγωγής.....	46
Διαγραφή Εικόνων	49
Διαγραφή μίας φωτογραφίας	49
Παράρτημα	50
Κύρια Χαρακτηριστικά.....	50
Πολιτική Εγγύησης.....	54
Πληροφορίες Σχετικά με το Εγχειρίδιο Λειτουργίας	59
Σχετικά με την Εγγραφή Χρήστη.....	59

Έλεγχος του Περιεχομένου της Συσκευασίας

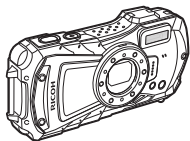

Φωτογραφική Μηχανή
RICOH WG-80

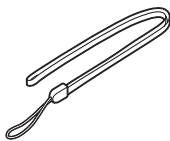

Ιμάντας O-ST104 (*)

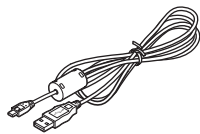

Καλώδιο USB I-USB157 (*)
ή I-USB170(*)



Επαναφορτιζόμενη μπαταρία
ιόντων-λιθίου D-LI92 (*)



Τροφοδοτικό
USB



Βύσμα
καλωδίου
ρεύματος



Βάση Macro O-MS1

Οδηγός Έναρξης (αυτό το εγχειρίδιο) Σχετικά με τη Σχεδίαση Αδιαβροχοποίησης, Προστασίας από τη Σκόνη και Αντικραδασμικής Προστασίας

* Διαθέσιμο ως προαιρετικό εξάρτημα.

Όνομασία των Τμημάτων της Μηχανής

Μπροστινό μέρος

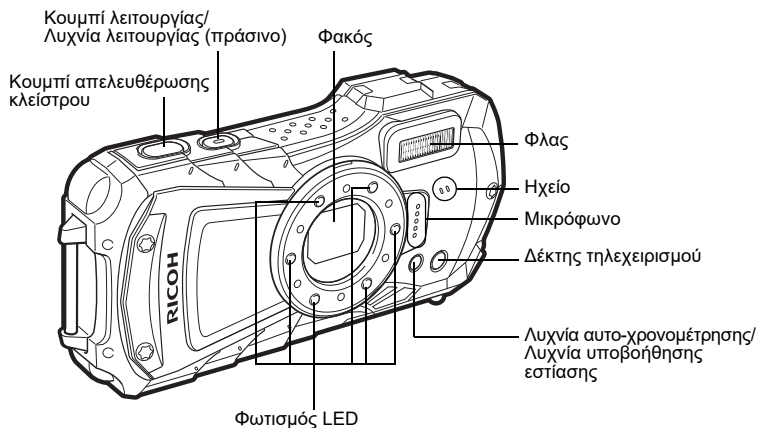

Πίσω μέρος

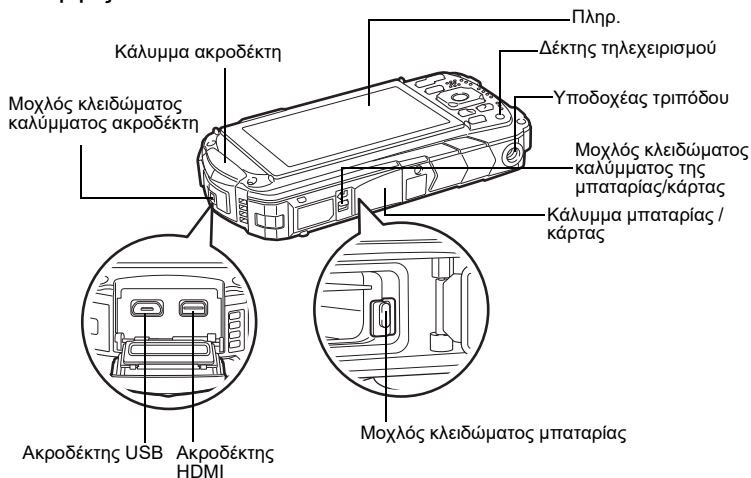

Όνομασία των Τμημάτων Λειτουργίας

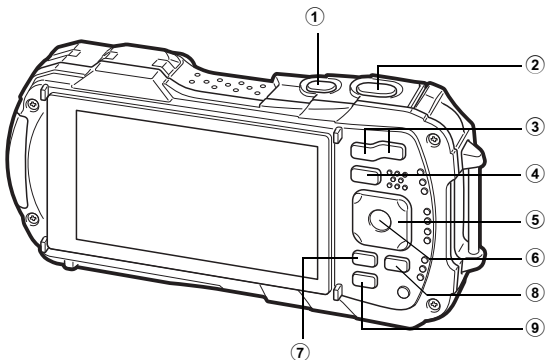

① Κουμπί λειτουργίας



Ενεργοποιεί και απενεργοποιεί τη μηχανή (σελ.21).

② Κουμπί απελευθέρωσης κλείστρου

Λειτουργία 

Όταν το πατάτε στη μισή διαδρομή σε Λειτουργία Λήψης Φωτογραφιών η μηχανή εστιάζει στο θέμα (εκτός εάν η λειτουργία εστίασης έχει οριστεί σε **PF**, **▲** και **MF**) (σελ.30).

Όταν πατάτε το κουμπί πλήρως μέχρι κάτω, γίνεται λήψη μιας φωτογραφίας (σελ.31).

Όταν πατάτε το κουμπί πλήρως μέχρι κάτω ξεκινά και σταματά η κινηματογράφηση στις λειτουργίες  (Κινηματογράφηση),  (Υποβρ. Κινηματογρ.), και  (Βίντεο Υψηλής Ταχύτ.) (σελ.43).

Λειτουργία 



Αλλάζει σε λειτουργία 

③ Κουμπί W/T

Λειτουργία 

Αλλάζει την περιοχή καταγραφής (σελ.32).

Λειτουργία 

Σε λειτουργία απεικόνισης μεμονωμένης εικόνας, πατώντας  γίνεται αλλαγή σε απεικόνιση 6 εικόνων. Πατώντας ξανά  γίνεται αλλαγή σε απεικόνιση 12 εικόνων. Πατήστε  για να επιστρέψετε στην προηγούμενη οθόνη.

Σε λειτουργία απεικόνισης μεμονωμένης εικόνας, πατώντας  μεγεθύνεται η εικόνα.



Πατήστε  για να επιστρέψετε στην προηγούμενη οθόνη.

Σε απεικόνιση 12 εικόνων, πατήστε  για να αλλάξετε σε απεικόνιση φακέλων ή ημερολογίου.

Σε απεικόνιση φακέλων/ημερολογίου, πατήστε  για να αλλάξετε σε απεικόνιση 12 εικόνων.

Προσαρμόζει την ένταση κατά τη διάρκεια της αναπαραγωγής ταινιών (σελ.45).

④

▶ κουμπίΛειτουργία :Αλλάζει σε λειτουργία .Λειτουργία :Αλλάζει σε λειτουργία .

⑤

Χειριστήριο τεσσάρων διευθύνσεωνΛειτουργία :

(▲) : Αλλάζει τη Λειτ. Προώθησης (σελ.36).

(▼) : Απεικονίζει την Παλέτα Λειτουργίας Καταγραφής (σελ.34).

(◀) : Αλλάζει τη Λειτουργία Φλας (σελ.39).

(▶) : Αλλάζει τη Λειτ. Εστίασης (σελ.40).

(▲▼) : Προσαρμόζει την εστίαση όταν η Λειτ. Εστίασης έχει οριστεί σε **MF** (σελ.41).Λειτουργία :

(▲) : Αναπαράγει και διακόπτει μια κινηματογραφική ταινία (σελ.45).

(▼) : Απεικονίζει την Παλέτα Λειτουργίας Αναπαραγωγής (σελ.48).

Σταματά μια ταινία κατά τη διάρκεια της αναπαραγωγής (σελ.45).

(◀▶) : Εμφανίζει την προηγούμενη ή την επόμενη εικόνα κατά τη διάρκεια μιας απεικόνισης μεμονωμένης εικόνας (σελ.45).

Εκτελεί γρήγορη προώθηση προς τα εμπρός, γρήγορη προώθηση

προς τα πίσω, προώθηση καρέ προς τα εμπρός και προώθηση καρέ

προς τα πίσω κατά τη διάρκεια της αναπαραγωγής μιας ταινίας (σελ.45).

(▲▼◀▶) : Αλλάζει τη θέση της περιοχής προς μεγέθυνση κατά την απεικόνιση zoom.

Επιλέγει μια εικόνα σε απεικόνιση 6 ή 12 εικόνων, ένα φάκελο σε

απεικόνιση φακέλου και μια ημερομηνία σε απεικόνιση ημερολογίου.

Προσαρμόζει τη θέση ενός καρέ ή μιας εικόνας όταν χρησιμοποιείτε τη λειτουργία Αρχικό Πλαίσιο.

⑥

Κουμπί OKΛειτουργία :

Αλλάζει τις πληροφορίες που απεικονίζονται (σελ.12).

Λειτουργία :





Αλλάζει τις πληροφορίες που απεικονίζονται (σελ.13).

Επαναφέρει το zoom, την απεικόνιση 6 ή 12 εικόνων σε απεικόνιση μεμονωμένης εικόνας.

Αλλάζει σε απεικόνιση 12 εικόνων του επιλεγμένου φακέλου κατά την απεικόνιση φακέλου.

Αλλάζει σε απεικόνιση μεμονωμένης εικόνας της επιλεγμένης ημερομηνίας κατά την απεικόνιση ημερολογίου.

⑦

Κουμπί MENUΛειτουργία :Στη Λειτουργία Λήψης Φωτογραφιών, εμφανίζεται το μενού [ Λειτ. Εγγραφής]. Στη Λειτουργία κινηματογράφησης, εμφανίζεται το μενού [ Κινηματογράφηση] (σελ.24).Λειτουργία :Εμφανίζει το μενού [ Ρύθμιση] κατά τη διάρκεια απεικόνισης μεμονωμένης εικόνας (σελ.24).

Επιστρέφει σε απεικόνιση μεμονωμένης εικόνας κατά τη διάρκεια απεικόνισης της Παλέτας Λειτουργίας Αναπαραγωγής (σελ.47).

Επαναφέρει το zoom, την απεικόνιση 6 ή 12 εικόνων σε απεικόνιση μεμονωμένης εικόνας.

Αλλάζει από απεικόνιση φακέλου/ημερολογίου σε απεικόνιση 12 εικόνων με τον δρομέα να βρίσκεται στην πιο πρόσφατη εικόνα.

8 Κουμπί Κινηματογράφηση

Λειτουργία :

Ξεκινά την καταγραφή κινηματογραφικής λήψης σε Λειτουργία Λήψης Φωτογραφιών (σελ.44).

9 Πράσινο/ κουμπί

Λειτουργία :

Αλλάζει σε λειτουργία  (Πράσινο).

Ενεργοποιεί την αντιστοιχισμένη λειτουργία.

Λειτουργία :

Αλλάζει από απεικόνιση μεμονωμένης εικόνας στην οθόνη Διαγραφή (σελ.49).

Αλλάζει από απεικόνιση 6 ή 12 εικόνων στην οθόνη Επιλογ. & Διαγρ..

Αλλάζει από οθόνη απεικόνισης φακέλου σε οθόνη απεικόνισης ημερολογίου.

Αλλάζει από οθόνη απεικόνισης ημερολογίου σε οθόνη απεικόνισης φακέλου.

Στο παρόν εγχειρίδιο, η μέθοδος για τη λειτουργία του χειριστηρίου τεσσάρων διευθύνσεων εμφανίζεται σε εικόνες, όπως οι παρακάτω.

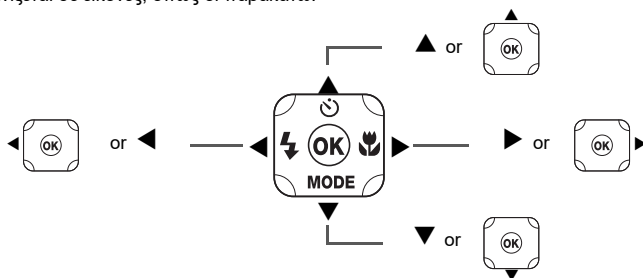

Βάση Μάκρο

Με την τοποθέτηση της παρεχόμενης βάσης μάκρο (O-MS1) μειώνεται το κούνημα της μηχανής κατά τη λήψη σε λειτουργία  (Ψηφιακό μικροσκόπιο). Εισαγάγετε δύο λαβίδες στις υποδοχές στην επάνω και κάτω πλευρά του τμήματος Φωτισμού LED Macro. Κατά την τοποθέτηση και αποσύνδεση της βάσης μάκρο, μην κρατάτε το τμήμα της λαβίδας.

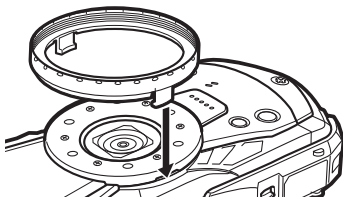

* Κατά τη χρήση της βάσης μάκρο, η μηχανή ενδεχομένως να μην μπορεί να εστιάσει, εάν τα αντικείμενα έχουν ανώμαλες επιφάνειες.

Οθόνη σε λειτουργία





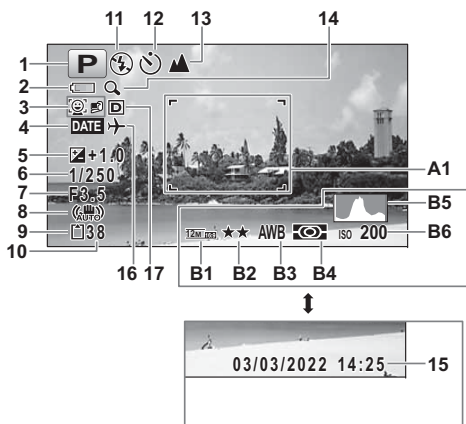

Η οθόνη αλλάζει με την εξής ακολουθία κάθε φορά που πατάτε το κουμπί **OK**: «Κανονική Απεικόνιση», «Ιστόγραμμα + Στοιχεία», «Απεικόν. Γρίλιας», «Χωρίς στοιχεία», «LCD απενεργοποιημένο».

Κανονική Απεικόνιση/ Ιστόγραμμα + Στοιχεία/ Απεικόν. Γρίλιας στη Λειτουργία Λήψης Φωτογραφιών

Οι ενδείξεις 1 έως 17 και η ένδειξη A1 εμφανίζονται όταν έχει επιλεγεί «Κανονική Απεικόνιση». Οι ενδείξεις B1 έως B6 εμφανίζονται στη θέση 15 όταν έχει επιλεγεί η απεικόνιση «Ιστόγραμμα + Στοιχεία». Όταν επιλεγεί η «Απεικόν. Γρίλιας» ή η «Χωρίς στοιχεία», απεικονίζεται μόνο η ένδειξη A1.



- | | | | |
|----|--|----|---|
| 1 | Λειτουργ. λήψης (σελ.33) | 14 | Εικονίδιο Ψηφιακό Zoom/
Έξυπνο Zoom (σελ.32) |
| 2 | Ένδειξη επιπέδου μπαταρίας (σελ.18) | 15 | Ημερομηνία και ώρα (σελ.23) |
| 3 | Εικονίδιο Εντοπισ. Προσώπου | 16 | Ρύθμιση Παγκόσμια Ωρα |
| 4 | Ρύθμιση Αποτυπ. Ημερομ. | 17 | Ρύθμιση Εύρους-D |
| 5 | Αντιστάθμιση EV | A1 | Καρέ εστίασης (σελ.30) |
| 6 | Ταχύτητα Κλείστρου | B1 | Pixels Εγγραφής |
| 7 | Διάφραγμα | B2 | Επίτ. Ποιότητας |
| 8 | Εικονίδιο SR Ίχνους Pixel | B3 | Ισορροπία Λευκού |
| 9 | Μνήμη κατάσταση (σελ.21) | B4 | Μέτρηση AE |
| 10 | Χωρητικότητα αποθήκευσης εικόνων
που απομένει | B5 | Ιστόγραμμα |
| 11 | Λειτουργία Φλας (σελ.39) | B6 | Ευαισθησία |
| 12 | Λειτ. Προώθησης (σελ.36) | | |
| 13 | Λειτ. Εστίασης (σελ.40) | | |

- * Οι ενδείξεις 6 και 7 εμφανίζονται μόνο όταν το κουμπί απελευθέρωσης κλείστρου είναι πατημένο ως τη μέση.
- * Για την 8,  απεικονίζεται όταν το SR Ίχνους Pixel ρυθμιστεί σε (Ενεργοπ.) στο μενού [ Λειτ. Εγγραφής].  απεικονίζεται όταν το κουμπί απελευθέρωσης του κλείστρου πατιέται στη μισή διαδρομή εάν το SR Ίχνους Pixel ρυθμιστεί σε (Απενεργ) και υπάρχει κίνδυνος να κουνηθεί η μηχανή.
- * Για την ένδειξη 13, όταν η λειτουργία εστίασης έχει οριστεί σε **AF** και η λειτουργία Αυτόματο Μάκρο είναι ενεργοποιημένη, η ένδειξη  εμφανίζεται στην οθόνη (σελ.40).
- * Η ένδειξη 15 εμφανίζεται για δύο δευτερόλεπτα μετά την ενεργοποίηση της μηχανής.
- * Η ένδειξη 17 αλλάζει ανάλογα με τις ρυθμίσεις [Ρύθμιση Εύρους-D] στο μενού [ Λειτ. Εγγραφής]. Κανένα εικονίδιο δεν εμφανίζεται στην οθόνη όταν οι Διόρθ.Υπερφώτιση και Αντιστάθμ. Σκιάς έχουν αμφότερες οριστεί στο Απενεργ.
- * Όταν η λειτουργία λήψης είναι  (Αυτόματη Θεματική) και εάν πατήσετε το κουμπί απελευθέρωσης κλείστρου στη μισή διαδρομή, η αυτόματα επιλεγμένη λειτουργία λήψης εμφανίζεται στην ένδειξη A1 ακόμη και όταν έχετε επιλέξει τη ρύθμιση «Χωρίς στοιχεία».
- * Εάν υπάρχουν υπερεκτεθειμένες περιοχές υπερφώτισης στην εικόνα, θα εμφανίζονται κόκκινες στην οθόνη και εάν υπάρχουν υπερεκτεθειμένες περιοχές σκίασης, θα φαίνονται κίτρινες.
- * Ορισμένες ενδείξεις ενδεχομένως να μην εμφανίζονται ανάλογα με τη λειτουργία λήψης.

Απεικόνιση σε Λειτουργία



Η οθόνη δείχνει τις πληροφορίες λήψης της εικόνας σε λειτουργία αναπαραγωγής.

Η οθόνη αλλάζει με την εξής ακολουθία κάθε φορά που πατάτε το κουμπί **OK**:

Κανονική Απεικόνιση/Ιστόγραμμα + Στοιχεία σε Λειτ.Αναπαραγωγή (Όλα τα στοιχεία οθόνης εμφανίζονται εδώ για σκοπούς επεξηγήσης.)

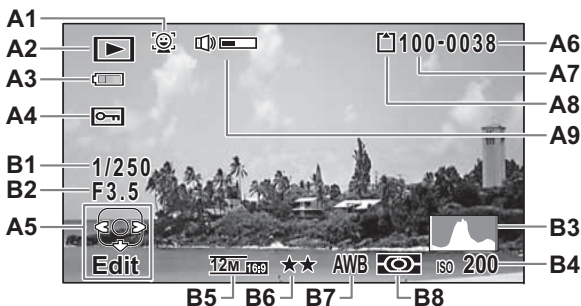
Η οθόνη εμφανίζει στοιχεία όπως οι συνθήκες λήψης. Στην «Κανονική Απεικόνιση», εμφανίζονται οι ρυθμίσεις A1 έως A9. Στο «Ιστόγραμμα + Στοιχεία», εμφανίζονται και οι ρυθμίσεις B1 έως B8.















A1	Εικονίδιο Εντοπισ.Προσώπου	A8	Μνήμη κατάσταση (σελ.21)
A2	Λειτ.Αναπαραγωγή  : Φωτογραφία(σελ.45)  : Κινηματογράφηση (σελ.45)	A9	Εικονίδιο έντασης
A3	Ένδειξη επιπέδου μπαταρίας (σελ.18)	B1	Ταχύτητα Κλείστρου
A4	Εικονίδιο Προστασία	B2	Διάφραγμα
A5	Οδηγός χειριστηρίου τεσσάρων διευθύνσεων	B3	Ιστόγραμμα
A6	Αριθμός Αρχείου	B4	Ευαισθησία
A7	Αριθμός Φακέλου	B5	Pixels Εγγραφής
		B6	Επίτ. Ποιότητας
		B7	Ισορροπία Λευκού
		B8	Μέτρηση AE

- * Η ρύθμιση A1 εμφανίζεται μόνο εάν η λειτουργία Εντοπισ.Προσώπου λειτούργησε κατά τη λήψη της φωτογραφίας.
- * Σε «Κανονική Απεικόνιση», η ρύθμιση A3 εξαφανίζεται, εάν δεν εκτελείται καμία λειτουργία για δύο δευτερόλεπτα.
- * Η ρύθμιση A5 εμφανίζεται ακόμη και όταν είναι επιλεγμένη η λειτουργία «Χωρίς στοιχεία», αλλά εξαφανίζεται εάν δεν υπάρχει καμία λειτουργία για δύο δευτερόλεπτα. Όταν δεν εκτελείται καμία λειτουργία για δύο δευτερόλεπτα στα «Κανονική Απεικόνιση» ή «Ιστόγραμμα + Στοιχεία», εξαφανίζεται μόνο η «Επεξεργασία».
- * Η ρύθμιση A9 εμφανίζεται μόνο όταν η ένταση προσαρμόζεται κατά την αναπαραγωγή ταινιών (σελ.45).
- * Όταν είναι επιλεγμένη η λειτουργία «Κανονική Απεικόνιση», η ημερομηνία και η ώρα λήψης εμφανίζονται για δύο δευτερόλεπτα στις θέσεις B4 έως B8.
- * Εάν υπάρχουν υπερεκτεθειμένες περιοχές υπερφώτισης στην εικόνα, θα εμφανίζονται κόκκινες στην οθόνη και εάν υπάρχουν υπερεκτεθειμένες περιοχές σκίασης, θα φαίνονται κίτρινες.

Οθόνη Οδηγίας

Κατά τη λειτουργία εμφανίζεται μια οδηγία για κάθε διαθέσιμο κουμπί ή λειτουργία πλήκτρου όπως φαίνεται παρακάτω.

	Χειριστήριο τεσσάρων διευθύνσεων (▲)
	Χειριστήριο τεσσάρων διευθύνσεων (▼)
	Χειριστήριο τεσσάρων διευθύνσεων (◀)
	Χειριστήριο τεσσάρων διευθύνσεων (▶)
	MENU κουμπί

	Κουμπί Zoom
	OK κουμπί
	Κουμπί απελευθέρωσης κλείστρου
 (πράσινο), 	Πλήκτρο 
 (κόκκινο)	Κινηματογράφηση κουμπί

Τοποθέτηση της Μπαταρίας

Χρησιμοποιήστε την επαναφορτιζόμενη μπαταρία ιόντων λιθίου D-LI92 που παρέχεται με τη μηχανή.

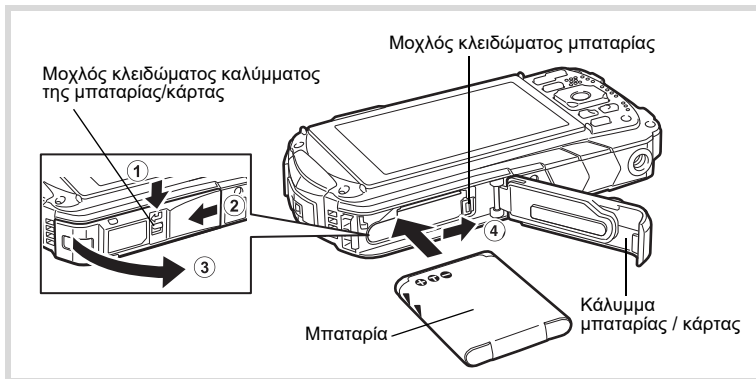

1 Ανοίξτε το κάλυμμα υποδοχής της μπαταρίας/κάρτας.

Πατήστε το μοχλό κλειδώματος του καλύμματος της υποδοχής μπαταρίας/κάρτας προς την κατεύθυνση που φαίνεται στο ①, σύρετε το κάλυμμα προς την κατεύθυνση που επισημαίνεται στο ② και ανοίξτε το προς την κατεύθυνση που φαίνεται στο ③.

2 Χρησιμοποιήστε το πλάι της μπαταρίας για να πατήσετε το μοχλό κλειδώματος μπαταρίας στη διεύθυνση ④, εισαγάγετε την μπαταρία με το λογότυπο PENTAX να είναι στραμμένο προς το φακό.

Πιέστε την μπαταρία προς τα μέσα έως ότου ασφαλίσει στη θέση της.



Εάν η μπαταρία τοποθετηθεί λανθασμένα, υπάρχει πιθανότητα να μην μπορεί να αφαιρεθεί.

3 Κλείστε το κάλυμμα υποδοχής της μπαταρίας/κάρτας.

Πιέστε προς τα κάτω και σύρετε το κάλυμμα υποδοχής της μπαταρίας/κάρτας με σταθερή αλλά ήπια δύναμη προς την αντίθετη διεύθυνση που επισημαίνεται από την ένδειξη ②. Το κάλυμμα υποδοχής της μπαταρίας/κάρτας μπορεί να είναι δύσκολο να κλείσει, γιατί η αδιάβροχη συσκευασία έχει πολύ μεγάλο πάχος για να εμποδίσει την είσοδο του νερού στη μηχανή.

Για να κλείσετε το κάλυμμα υποδοχής της μπαταρίας/κάρτας πιέστε προς τα κάτω και προς τη μηχανή με τον αντίχειρά σας στο σημείο που λέει [PUSH]. Στη συνέχεια, σύρετέ το έως ότου ο μοχλός κλειδώματος του καλύμματος υποδοχής της μπαταρίας/κάρτας ασφαλίσει στη θέση του καλύπτοντας την κίτρινη ένδειξη στον μοχλό κλειδώματος.

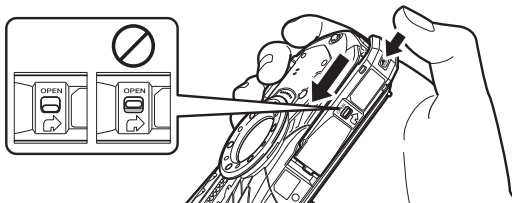

Αφαίρεση της Μπαταρίας

- 1** Ανοίξτε το κάλυμμα υποδοχής της μπαταρίας/κάρτας.
- 2** Σπρώξτε το μοχλό κλειδώματος της υποδοχής της μπαταρίας προς την κατεύθυνση που επισημαίνεται στην ένδειξη ④.

Η μπαταρία θα εξέλθει. Προσέξτε να μην ρίξετε την μπαταρία κατά την αφαίρεσή της.



- Μην χρησιμοποιείτε υπερβολική δύναμη κατά το άνοιγμα και το κλείσιμο του καλύμματος υποδοχής της μπαταρίας/κάρτας, γιατί μπορεί να βγει η αδιάβροχη μεμβράνη. Εάν η μεμβράνη δεν βρίσκεται στη σωστή θέση, η μηχανή δεν θα είναι αδιάβροχη.
- Εάν το κάλυμμα υποδοχής της μπαταρίας/κάρτας δεν έχει κλειδώσει με ασφάλεια, ενδέχεται να εισέλθει στη μηχανή νερό, άμμος ή σκόνη.
- Αυτή η μηχανή χρησιμοποιεί επαναφορτιζόμενη μπαταρία λιθίου D-L192. Η χρήση μπαταρίας οποιασδήποτε άλλου τύπου μπορεί να προκαλέσει ζημιά στη μηχανή και δυσλειτουργία.
- Εισαγάγετε σωστά την μπαταρία. Εάν η μπαταρία τοποθετηθεί λανθασμένα, υπάρχει πιθανότητα να μην μπορεί να αφαιρεθεί.
- Μην αφαιρείτε την μπαταρία ενώ η μηχανή είναι ενεργοποιημένη.
- Κατά την αποθήκευση της μπαταρίας για περισσότερο από 6 μήνες, φορτίστε την μπαταρία για 30 λεπτά χρησιμοποιώντας το μετασχηματιστή USB και αποθηκεύστε την μπαταρία ξεχωριστά.
- Φροντίστε να επαναφορτίζετε την μπαταρία κάθε 6 έως 12 μήνες. Είναι ιδανική η αποθήκευση της μπαταρίας σε θερμοκρασία κατώτερη της θερμοκρασίας περιβάλλοντος. Αποφύγετε την αποθήκευσή της σε περιβάλλον με υψηλές θερμοκρασίες.
- Η ημερομηνία και η ώρα μπορεί να επανέλθουν στις προεπιλεγμένες ρυθμίσεις, εάν η μηχανή μείνει χωρίς την μπαταρία για μεγάλο χρονικό διάστημα.
- Όταν χρησιμοποιείτε συνέχεια τη μηχανή για ή την μπαταρία συνεχώς ή για μεγάλο χρονικό διάστημα, να είστε προσεκτικοί γιατί πιθανόν η μηχανή ή η μπαταρία να υπερθερμανθούν.
- Αφήστε τη μηχανή να στεγνώσει τελείως, πριν να αλλάξετε την μπαταρία. Αποφύγετε την αλλαγή της μπαταρίας σε μέρη όπου η μηχανή ενδέχεται να βραχεί ή να λερωθεί και φροντίστε τα χέρια σας να είναι στεγνά.

Για πελάτες στις ΗΠΑ και τον Καναδά

Οι μπαταρίες ιόντων λιθίου είναι ανακυκλώσιμες.

Μπορείτε να βοηθήσετε στη διατήρηση του περιβάλλοντος μας επιστρέφοντας τις χρησιμοποιημένες επαναφορτιζόμενες μπαταρίες σας στην τοποθεσία συλλογής και ανακύκλωσης μπαταριών που βρίσκεται πλησιέστερα.

Για περισσότερες πληροφορίες σχετικά με την ανακύκλωση επαναφορτιζόμενων μπαταριών, καλέστε τον αριθμό χωρίς χρέωση 1-800-822-8837 (για τις Η.Π.Α.) ή επισκεφθείτε τη διεύθυνση <http://www.call2recycle.org/>

Αλλαγή της Μπαταρίας

Συνδέστε στη μηχανή τον παρεχόμενο μετασχηματιστή USB και φορτίστε την μπαταρία πριν να την χρησιμοποιήσετε για πρώτη φορά ή μετά από μεγάλη χρονική περίοδο μη χρήσης ή όταν εμφανιστεί το μήνυμα [Εξαντλημένη μπαταρία].

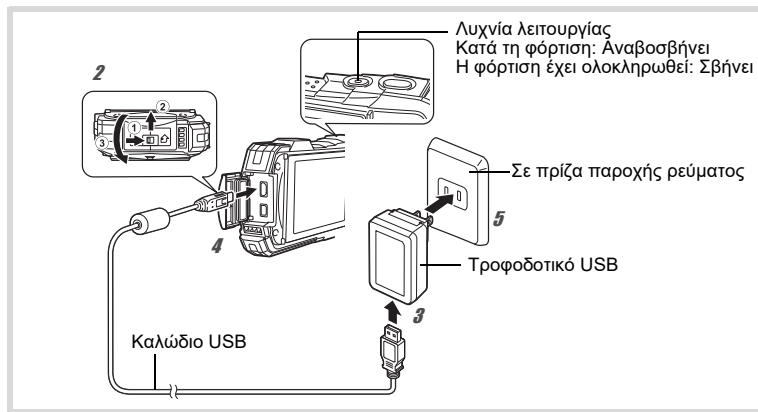

1

Εισαγάγετε το βύσμα του καλωδίου τροφοδοσίας στον προσαρμογέα USB.

Τοποθετήστε το μέχρι να ασφαλίσει στη θέση του.

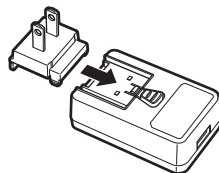

2

Βεβαιωθείτε ότι η μηχανή είναι απενεργοποιημένη και ανοίξτε το κάλυμμα ακροδεκτών.

Μετακινήστε το μοχλό υποδοχής του καλύμματος ακροδεκτών στην διεύθυνση που εμφανίζεται στην ένδειξη ①, σύρετε το κάλυμμα στη διεύθυνση που φαίνεται στην ένδειξη ② και ανοίξτε το κάλυμμα στη διεύθυνση που φαίνεται στην ένδειξη ③.

3

Συνδέστε το καλώδιο USB στο μετασχηματιστή USB.

4

Συνδέστε το καλώδιο USB στη μηχανή.

5

Τοποθετήστε τον προσαρμογέα ρεύματος USB στην πρίζα παροχής ρεύματος.

Κατά τη φόρτιση η λυχνία λειτουργίας αναβοσβήνει.

Όταν η φόρτιση ολοκληρωθεί, η λυχνία λειτουργίας σβήνει.

Το κάλυμμα ακροδεκτών δεν θα κλείνει κατά τη φόρτιση. Αφήστε το κάλυμμα ανοιχτό κατά τη φόρτιση και μην επιχειρήσετε να το κλείσετε.

6

Αποσυνδέστε το μετασχηματιστή USB από την πρίζα παροχής ρεύματος όταν η φόρτωση ολοκληρωθεί.

7

Αφαιρέστε το καλώδιο USB από τη μηχανή.

8

Κλείστε το κάλυμμα ακροδεκτών.

Κλείστε το κάλυμμα ακροδεκτών στην αντίθετη διεύθυνση που επισημαίνεται στην ένδειξη ③. Ενώ πιέζετε ελαφρώς το κάλυμμα, σύρετέ το προς την αντίθετη κατεύθυνση ② έως ότου ακουστεί ο χαρακτηριστικός ήχος.



- Μην χρησιμοποιείτε το μετασχηματιστή USB για οποιονδήποτε άλλο σκοπό εκτός από τη σύνδεση αυτής της μηχανής και τη φόρτιση της καθορισμένης μπαταρίας. Οποιαδήποτε άλλη ενέργεια μπορεί να προκαλέσει ζημιά ή υπερθέρμανση στη συνδεδεμένη συσκευή.
- Η μπαταρία έχει φτάσει στο τέλος της διάρκειας ζωής της όταν αρχίζει να εξαντλείται αμέσως μετά τη φόρτιση. Αντικαταστήστε την με μια καινούρια.
- Εάν η μηχανή είναι συνδεδεμένη στην πρίζα παροχής ρεύματος, αλλά η ένδειξη φόρτισης δεν ανάβει, ενδεχομένως η μπαταρία να είναι ελαττωματική. Αντικαταστήστε την με μια καινούρια.



- Ο χρόνος που απαιτείται για πλήρη φόρτιση της μπαταρίας είναι περίπου 120 λεπτά (μην.). (Ο χρόνος φόρτισης μπορεί να ποικίλλει ανάλογα με τη θερμοκρασία περιβάλλοντος και τις συνθήκες φόρτισης.) Η κατάλληλη θερμοκρασία περιβάλλοντος για τη φόρτιση της μπαταρίας είναι από 0°C έως 40°C (32°F έως 104°F).
- Δεν μπορείτε να ενεργοποιήσετε τη μηχανή ενώ φορτίζει.

- **Χωρητικότητα αποθήκευσης εικόνας, Χρόνος Καταγραφής Κινηματογράφησης και Χρόνος Αναπαγωγής (στους 23°C (73,4°F) με την οθόνη ενεργοποιημένη και την μπαταρία πλήρως φορτισμένη)**

Χωρητικότητα αποθήκευσης εικόνων* ¹ (με χρήση φλας για το 50% των λήψεων)	Χρόνος καταγραφής κινηματογραφικής λήψης * ²	Χρόνος αναπαγωγής* ²
Περίπου 300 εικόνες	Περίπου 90 λεπτά	Περίπου 260 λεπτά

*¹ Η χωρητικότητα αποθήκευσης εικόνων δείχνει τον κατά προσέγγιση αριθμό λήψεων που καταγράφονται κατά τη διάρκεια μιας δοκιμής συμβατής με CIPA (στους 23°C (73,4°F) με αναμμένη οθόνη και χρήση φλας στο 50% των λήψεων). Η πραγματική απόδοση μπορεί να ποικίλλει ανάλογα με τις συνθήκες λειτουργίας.

*² Σύμφωνα με τα αποτελέσματα της δοκιμής στην εταιρεία.



- Η απόδοση της μπαταρίας μπορεί να φθίνει καθώς η θερμοκρασία μειώνεται. Όταν χρησιμοποιείτε τη μηχανή σε κρύες περιοχές, συνιστούμε να έχετε στην τσέπη σας μια ανταλλακτική μπαταρία για να την κρατάτε ζεστή. Η απόδοση της μπαταρίας θα ανακτηθεί όταν η θερμοκρασία επιστρέψει σε κανονικά επίπεδα.
- Φροντίστε να έχετε μαζί σας μια ανταλλακτική μπαταρία όταν ταξιδεύετε στο εξωτερικό ή σε κρύες περιοχές ή εάν σκοπεύετε να τραβήξετε πολλές φωτογραφίες.

• Δείκτης Επιπέδου Μπαταρίας

Μπορείτε να ελέγξετε το επίπεδο της μπαταρίας με την ένδειξη στην οθόνη.

Απεικόνιση Οθόνης	Κατάσταση Μπαταρίας
(πράσινο)	Απομένει επαρκής ισχύ.
(πράσινο)	Το επίπεδο της μπαταρίας είναι χαμηλό.
(κίτρινο)	Το επίπεδο της μπαταρίας είναι πολύ χαμηλό.
(κόκκινο)	Η μπαταρία έχει εξαντληθεί.
[Εξαντλημένη μπαταρία]	Η μηχανή θα απενεργοποιηθεί μετά τη λήψη αυτού του μηνύματος.

Τοποθέτηση μιας Κάρτας Μνήμης SD

Η μηχανή χρησιμοποιεί Κάρτες Μνήμης SD, Κάρτες Μνήμης SDHC ή Κάρτες Μνήμης SDXC. Οι καταγεγραμμένες εικόνες αποθηκεύονται στην Κάρτα Μνήμης SD, εάν μια κάρτα είναι τοποθετημένη στη μηχανή. Αποθηκεύονται στην ενσωματωμένη μνήμη εάν δεν έχει τοποθετηθεί μια κάρτα (σελ.21).



- Φροντίστε να χρησιμοποιήσετε αυτήν τη μηχανή για να διαμορφώσετε μια Κάρτα Μνήμης SD που δεν έχει χρησιμοποιηθεί ή που έχει χρησιμοποιηθεί προηγουμένως σε άλλες μηχανές ή ψηφιακές συσκευές.
- Βεβαιωθείτε ότι η μηχανή είναι απενεργοποιημένη πριν τοποθετήσετε ή αφαιρέσετε την Κάρτα Μνήμης SD.
- Αφήστε τη μηχανή να στεγνώσει τελείως, πριν να αλλάξετε την Κάρτα Μνήμης SD. Αποφύγετε την αλλαγή της κάρτας σε μέρη όπου η μηχανή ενδέχεται να βραχεί ή να λερωθεί και φροντίστε ώστε τα χέρια σας να είναι στεγνά.
- Μην χρησιμοποιείτε υπερβολική δύναμη όταν τραβάτε το κάλυμμα υποδοχής της μπαταρίας/κάρτας για να το ανοίξετε και να το κλείσετε, γιατί μπορεί να βγει η αδιάβροχη μεμβράνη. Εάν η μεμβράνη δεν βρίσκεται στη σωστή θέση, η μηχανή δεν θα είναι αδιάβροχη.



- Ο αριθμός φωτογραφιών που μπορούν να αποθηκευτούν ποικίλλει ανάλογα με τη χωρητικότητα της Κάρτας Μνήμης SD και του επιλεγμένου αριθμού pixels εγγραφής και του επιπέδου ποιότητας (σελ.51).
- Η λυχνία λειτουργίας αναβοσβήνει όσο πραγματοποιείται πρόσβαση στην Κάρτα Μνήμης SD (γίνεται καταγραφή ή ανάγνωση δεδομένων).

Δημιουργία Αντιγράφων Ασφαλείας Στοιχείων

Σε περίπτωση δυσλειτουργίας η μηχανή ενδεχομένως να μην μπορεί να αποκτήσει πρόσβαση σε στοιχεία που περιλαμβάνονται στην ενσωματωμένη μνήμη. Χρησιμοποιήστε έναν υπολογιστή ή άλλη συσκευή για να δημιουργήσετε αντίγραφα ασφαλείας σε άλλη τοποθεσία.

Εμφάνιση στοιχείων αποθηκευμένων στην ενσωματωμένη μνήμη

Όταν μια Κάρτα Μνήμης SD τοποθετείται στη μηχανή, εμφανίζονται οι εικόνες και τα βίντεο που είναι αποθηκευμένα στην Κάρτα Μνήμης SD. Εάν θέλετε να εμφανίσετε εικόνες και βίντεο που είναι αποθηκευμένα στην ενσωματωμένη μνήμη, απενεργοποιήστε τη μηχανή και αφαιρέστε την Κάρτα Μνήμης SD.



Βεβαιωθείτε ότι η μηχανή είναι απενεργοποιημένη πριν τοποθετήσετε ή αφαιρέσετε την Κάρτα Μνήμης SD.

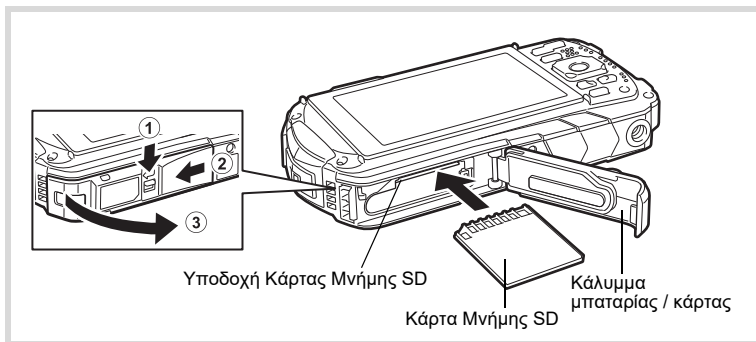

1 Ανοίξτε το κάλυμμα υποδοχής της μπαταρίας/κάρτας.

Πατήστε το μοχλό κλειδώματος του καλύμματος της υποδοχής μπαταρίας/κάρτας προς την κατεύθυνση που φαίνεται στο ①, σύρετε το κάλυμμα προς την κατεύθυνση που επισημαίνεται στο ② και ανοίξτε το προς την κατεύθυνση που φαίνεται στο ③.

2 Εισαγάγετε την Κάρτα Μνήμης SD στην υποδοχή Κάρτας Μνήμης SD έτσι, ώστε η ετικέτα να είναι στραμμένη προς το μπροστινό μέρος της μηχανής (την πλευρά με το φακό).

Πιέστε την κάρτα μέχρι μέσα. Οι εικόνες ενδεχομένως να μην καταγραφούν σωστά εάν η κάρτα δεν έχει τοποθετηθεί τελείως μέχρι μέσα.

Για να αφαιρέσετε την Κάρτα Μνήμης SD, πιέστε την προς τα μέσα μία φορά και μετά τραβήξτε την έξω.

3 Κλείστε το κάλυμμα υποδοχής της μπαταρίας/κάρτας.

Πιέστε προς τα κάτω και σύρετε το κάλυμμα υποδοχής της μπαταρίας/κάρτας με σταθερή αλλά ήπια δύναμη προς την αντίθετη διεύθυνση που επισημαίνεται από την ένδειξη ②.



Εάν το κάλυμμα υποδοχής της μπαταρίας/κάρτας δεν έχει κλειδώσει με ασφάλεια, όταν το κλείνετε, ενδέχεται να εισέλθει στη μηχανή νερό, άμμος ή σκόνη.



- Το μέγεθος του αρχείου εικόνας ποικίλλει ανάλογα με τον αριθμό των pixels εγγραφής και επίσης ποικίλλει και ο αριθμός εικόνων που μπορούν να αποθηκευτούν σε μια Κάρτα Μνήμης SD.
- Ορίστε τον αριθμό των pixels εγγραφής για φωτογραφίες από το μενού [📷 Λειτ. Εγγραφής] και για ταινίες από το μενού [🎞️ Κινηματογράφηση].
- Για έναν κατά προσέγγιση αριθμό των φωτογραφιών και του χρόνου κινηματογράφησης που μπορεί να αποθηκευτεί σε μια Κάρτα Μνήμης SD, ανατρέξτε στην ενότητα «Κύρια Χαρακτηριστικά» (σελ.50).

Ενεργοποίηση και απενεργοποίηση της μηχανής

1

Πιέστε το κουμπί λειτουργίας.

Η μηχανή ενεργοποιείται και τόσο η λυχνία λειτουργίας όσο και η οθόνη ανάβουν. Εάν εμφανίζεται η οθόνη [Language/言語] ή [Ρύθμιση Ημερ/ίας] όταν ενεργοποιείτε τη μηχανή, ακολουθήστε τη διαδικασία στη σελ.22 για να ορίσετε τη γλώσσα απεικόνισης ή/και την τρέχουσα ημερομηνία και ώρα.

2



Πιέστε το κουμπί λειτουργίας ξανά.

Η μηχανή απενεργοποιείται και τόσο η λυχνία λειτουργίας όσο και η οθόνη σβήνουν.

Λήψη Φωτογραφιών  σελ.30

Έλεγχος της Κάρτας Μνήμης SD

Η Κάρτα Μνήμης SD ελέγχεται όταν η μηχανή είναι ενεργοποιημένη και εμφανίζεται η κατάσταση της μνήμης.

	Η Κάρτα Μνήμης SD είναι τοποθετημένη. Οι εικόνες θα αποθηκεύονται στην Κάρτα Μνήμης SD.
	Η Κάρτα Μνήμης SD δεν είναι τοποθετημένη. Οι εικόνες θα αποθηκεύονται στην ενσωματωμένη μνήμη.
	Ο διακόπτης προστασίας εγγραφής στην Κάρτα Μνήμης SD είναι στη θέση LOCK (σελ.5). Δεν είναι δυνατή η καταγραφή εικόνων.



Κατάσταση μνήμης

Έναρξη στη Λειτ.Αναπαραγωγή



Χρησιμοποιήστε αυτήν τη λειτουργία, όταν θέλετε να αναπαραγάγετε εικόνες απευθείας χωρίς να τραβήξετε καμία φωτογραφία.

1

Πατήστε και κρατήστε πατημένο το κουμπί .

Η οθόνη ενεργοποιείται και η κάμερα εκκινείται σε λειτουργία αναπαραγωγής.



- Για μετάβαση από τη λειτουργία αναπαραγωγής στη λειτουργία καταγραφής, πατήστε το κουμπί  ή πατήστε το κουμπί απελευθέρωσης κλείστρου στη μισή διαδρομή.
- Προκειμένου να ρυθμίσετε τη μηχανή ώστε να μην ξεκινά σε λειτουργία αναπαραγωγής, ρυθμίστε τη [Λειτ.Αναπαραγωγή] σε  (Απενεργ) από το [Συντόμ.Εκκίνησης] στο μενού [ Ρύθμιση].

Αναπαραγωγή εικόνων  σελ.45

Αρχικές Ρυθμίσεις

Η οθόνη [Language/言語] εμφανίζεται όταν η μηχανή ενεργοποιείται για πρώτη φορά. Εκτελέστε τις λειτουργίες της ενότητας “Αλλαγή της Γλώσσας Απεικόνισης” παρακάτω για να ορίσετε τη γλώσσα και στην ενότητα “Ρύθμιση Ημερομηνίας και Ώρας” (σελ.23) για να ορίσετε την τρέχουσα ημερομηνία και ώρα.

Αλλαγή της Γλώσσας Απεικόνισης

1 Χρησιμοποιήστε το χειριστήριο τεσσάρων διευθύνσεων (▲▼◀▶) για να επιλέξετε τη γλώσσα απεικόνισης.

2 Πατήστε το κουμπί OK.
Η οθόνη [Αρχική Ρύθμιση] εμφανίζεται στην επιλεγμένη γλώσσα. Εάν εμφανίζονται οι επιθυμητές ρυθμίσεις για τα [Πόλη Διαμονής] και [DST] (Θερινή Ώρα), προχωρήστε στο βήμα 9.

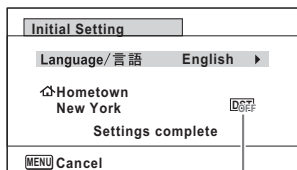

Θερινή ώρα

3 Πατήστε το χειριστήριο τεσσάρων διευθύνσεων (▼).
Το πλαίσιο μετακινείται στο [🏠 Πόλη Διαμονής].

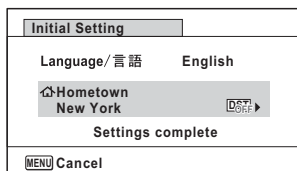

4 Πατήστε το χειριστήριο τεσσάρων διευθύνσεων (▶).
Εμφανίζεται η οθόνη [🏠 Πόλη Διαμονής].

5 Χρησιμοποιήστε το χειριστήριο τεσσάρων διευθύνσεων (◀▶) για να επιλέξετε πόλη.

6 Πατήστε το χειριστήριο τεσσάρων διευθύνσεων (▼).
Το πλαίσιο μετακινείται στην ένδειξη DST (Θερινή Ώρα).

7 Χρησιμοποιήστε το χειριστήριο τεσσάρων διευθύνσεων (◀▶) για να επιλέξετε (Ενεργοτ.) ή (Απενεργ).

8 Πατήστε το κουμπί OK.
Εμφανίζεται η οθόνη [Αρχική Ρύθμιση].

9 Πατήστε το χειριστήριο τεσσάρων διευθύνσεων (▼) για να επιλέξετε [Ολοκλήρωση Ρυθμίσεων].

22 10 Πατήστε το κουμπί OK.
Εμφανίζεται η οθόνη [Ρύθμιση Ημερ/ίας]. Στη συνέχεια, ορίστε την ημερομηνία και την ώρα.

Ρύθμιση Ημερομηνίας και Ώρας

Ρυθμίστε την τρέχουσα ημερομηνία και ώρα και τη μορφή εμφάνισης.

1 Πατήστε το χειριστήριο τεσσάρων διευθύνσεων (►).

Το πλαίσιο μετακινείται στο [μη/ημ/ετ].

2 Χρησιμοποιήστε το χειριστήριο τεσσάρων διευθύνσεων (▲▼) για να επιλέξετε τη μορφή εμφάνισης ημερομηνίας και ώρας.

Επιλέξτε μεταξύ των [μη/ημ/ετ], [ημ/μη/ετ] ή [ετ/μη/ημ].

Ρύθμιση Ημερ/ίας	
Στυλ Ημερ/ίας	ημ/μη/ετ 24h
Ημ/ία	01/01/2022
Ώρα	00:00
Ολοκλήρωση Ρυθμίσεων	
MENU Ακύρωση	

3 Πατήστε το χειριστήριο τεσσάρων διευθύνσεων (►).

Το πλαίσιο μετακινείται στη ρύθμιση [24h].

4 Χρησιμοποιήστε το χειριστήριο τεσσάρων διευθύνσεων (▲▼) για να επιλέξετε [24h] (απεικόνιση 24 ωρών) ή [12h] (απεικόνιση 12 ωρών).

5 Πατήστε το χειριστήριο τεσσάρων διευθύνσεων (►).

Το πλαίσιο επανέρχεται στο [Στυλ Ημερ/ίας].

6 Πατήστε το χειριστήριο τεσσάρων διευθύνσεων (▼).

Το πλαίσιο μετακινείται στο [Ημ/ία].

7 Πατήστε το χειριστήριο τεσσάρων διευθύνσεων (►).

Το πλαίσιο μετακινείται στον μήνα.

8 Χρησιμοποιήστε το χειριστήριο τεσσάρων διευθύνσεων (▲▼) για να αλλάξετε τον μήνα.

Αλλάξτε την ημέρα και το έτος με τον ίδιο τρόπο.

Ακολουθως, ρυθμίστε την ώρα.

9 Πατήστε το χειριστήριο τεσσάρων διευθύνσεων (▼) για να επιλέξετε [Ολοκλήρωση Ρυθμίσεων].

10 Πατήστε το κουμπί OK.

Επιβεβαιώνει την ημερομηνία και την ώρα.



Εάν πατήσετε το κουμπί **OK** στο βήμα 10, η ένδειξη στο ρολόι της μηχανής γίνεται 0. Για να ρυθμίσετε την ακριβή ώρα, πατήστε το κουμπί **OK** όταν το σήμα της ώρας (στην TV, το ραδιόφωνο, κ.λπ.) σημαίνει 0 δευτερόλεπτα.



Όταν απεικονίζεται η οθόνη [Αρχική Ρύθμιση] ή [Ρύθμιση Ημερ/ίας], μπορείτε να ακυρώσετε τη λειτουργία ρύθμισης και να μεταβείτε σε λειτουργία καταγραφής πατώντας το κουμπί **MENU**. Σε αυτή την περίπτωση, η οθόνη [Αρχική Ρύθμιση] θα εμφανιστεί την επόμενη φορά που θα ενεργοποιήσετε τη μηχανή.

Ρύθμιση των Λειτουργιών της Μηχανής

Για να αλλάξετε τις ρυθμίσεις της μηχανής, πατήστε το κουμπί **MENU** για να απεικονίσετε το μενού [📷 Λειτουργ. Εγγραφής] ή το μενού [⚙️ Ρύθμιση]. Μπορείτε να μεταβείτε στις λειτουργίες για αναπαραγωγή και επεξεργασία εικόνων από την Παλέτα Λειτουργιών Αναπαραγωγής.

Χρήση των Μενού

Υπάρχουν τρεις τύποι μενού: [📷 Λειτουργ. Εγγραφής], [📹 Κινηματογράφηση] και [⚙️ Ρύθμιση]. Πατήστε το κουμπί **MENU** στη λειτουργία Λήψης Φωτογραφιών για να απεικονίσετε το μενού [📷 Λειτουργ. Εγγραφής]. Πατήστε το κουμπί **MENU** στη λειτουργία Κινηματογράφησης για να απεικονίσετε το μενού [📹 Κινηματογράφηση]. Πατήστε το κουμπί **MENU** στη λειτουργία [▶️] για να απεικονίσετε το μενού [⚙️ Ρύθμιση].

Χρησιμοποιήστε το χειριστήριο τεσσάρων διευθύνσεων (◀▶) για να μετακινήσετε μεταξύ των μενού.

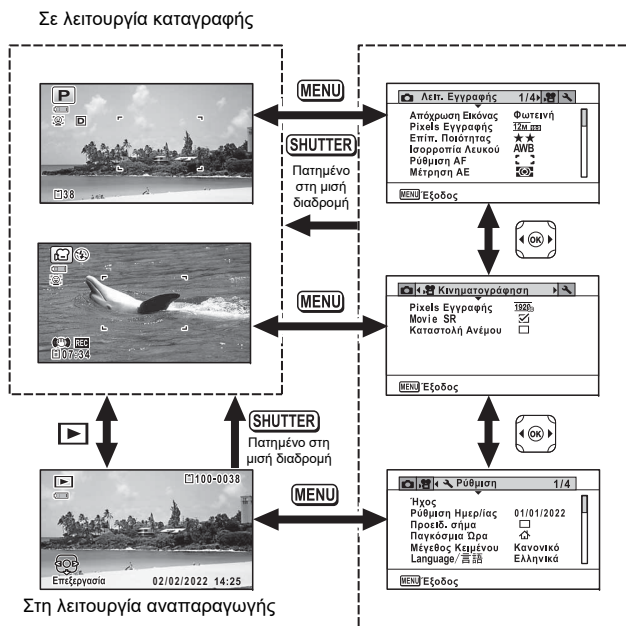



- Οι διαθέσιμες λειτουργίες κουμπιών και πλήκτρων εμφανίζονται στην οθόνη κατά τη διάρκεια της λειτουργίας του μενού.
- Η λειτουργία του κουμπιού **MENU** διαφέρει ανάλογα με την οθόνη. Ανατρέξτε στις ενδείξεις του οδηγού.

MENU Έξοδος Εξέρχεται από το μενού και επιστρέφει στην αρχική οθόνη.

MENU ↶ Επιστρέφει στην προηγούμενη οθόνη με τις τρέχουσες ρυθμίσεις.







MENU Ακύρωση Ακυρώνει την τρέχουσα επιλογή, εξέρχεται από το μενού και επιστρέφει στην προηγούμενη οθόνη.

Κατάσταση Μενού

Η παρακάτω λίστα δείχνει τα στοιχεία που μπορούν να οριστούν με τα μενού και παρέχει περιγραφές κάθε στοιχείου.

Μενού [Λειτ. Εγγραφής]

Αυτό το μενού παρέχει τις λειτουργίες που σχετίζονται με τη λήψη φωτογραφιών και την κινηματογράφηση ταινιών.

Στοιχείο		Περιγραφή	Προεπιλεγμένη Ρύθμιση (Λειτουργία λήψης: )
Απόχρωση Εικόνας		Για ρύθμιση της απόχρωσης των εικόνων	Φωτεινή
Pixels Εγγραφής		Για επιλογή του αριθμού των pixels εγγραφής φωτογραφιών	 (4608 x 2592)
Επίτ. Ποιότητας		Για ρύθμιση του επιπέδου ποιότητας φωτογραφιών	★★ (Καλύτερο)
Ισοροπία Λευκού		Για προσαρμογή της ισοροπίας χρωμάτων σύμφωνα με τις συνθήκες φωτισμού	AWB (Αυτόμ.)
Ρύθμιση AF	Πεδίο Εστίασης	Όταν είναι επιλεγμένη η ρύθμιση AF (Στάνταρ),  (Κοντινή Λήψη (Macro)) ή  (Μάκρο 1εκατοστόμετρο) ως λειτουργία εστίασης, μπορείτε να αλλάξετε την περιοχή αυτόματης εστίασης (Πεδίο Εστίασης)	 (Πολλαπλή)
	Αυτόματο Μάκρο	Για επιλογή χρήσης ή όχι της λειτουργίας αυτόματου μάκρο	<input checked="" type="checkbox"/> (Ενεργοπ.)
	Βοήθημα Εστίασης	Για ρύθμιση χρήσης ή όχι της λειτουργίας βοήθηματος εστίασης	<input checked="" type="checkbox"/> (Ενεργοπ.)
Μέτρηση AE		Για επιλογή της περιοχής της οθόνης που μετρείται για τον προσδιορισμό της έκθεσης	 (Πολυζωνική)
Ευαισθησία		Για ρύθμιση της ευαισθησίας	AUTO (125-1600)
AYTOM. Εύρος ISO		Για ρύθμιση του εύρους προσαρμογής όταν η ευαισθησία έχει οριστεί σε AUTO	125-1600
Αντιστάθμιση EV		Για προσαρμογή της συνολικής φωτεινότητας μιας εικόνας	±0,0
Ρύθμιση Εύρους-D	Διόρθ. Υπερφώτιση	Για ρύθμιση της λειτουργίας διόρθωσης του φωτεινού τμήματος	Αυτόμ.
	Αντιστάθμ. Σκιάς	Για ρύθμιση της λειτουργίας διόρθωσης του σκοτεινού τμήματος	Αυτόμ.
SR 1χνους Pixel		Για επιλογή αντιστάθμισης του κουνήματος της μηχανής κατά τη λήψη φωτογραφιών	<input type="checkbox"/> (Απενεργ)
Εντοπισ. Προσώπου		Για αυτόματη ρύθμιση της εστίασης και της έκθεσης σύμφωνα με τα πρόσωπα που εντοπίζονται και για ρύθμιση της λειτουργίας Βοήθ. Αυτοπορτραίτου	 (Εντοπισ. Πρόσωπου On)
Αναγν. Βλεφάρισμα		Για επιλογή χρήσης ή όχι της λειτουργίας Αναγν. Βλεφάρισμα με τη λειτουργία Εντοπισ. Προσώπου	<input checked="" type="checkbox"/> (Ενεργοπ.)
Ψηφιακό Zoom		Για επιλογή χρήσης ή όχι του Ψηφιακού Zoom	<input checked="" type="checkbox"/> (Ενεργοπ.)
Στιγμ. Ανασκόπ.		Για επιλογή εμφάνισης ή όχι της ρύθμισης Στιγμ. Ανασκόπ.	<input checked="" type="checkbox"/> (Ενεργοπ.)

Στοιχείο	Περιγραφή	Προεπιλεγμένη Ρύθμιση (Λειτουργία λήψης: P)
Μνήμη	Για επιλογή αποθήκευσης των καθορισμένων τιμών των λειτουργιών λήψης ή επαναφοράς στις προεπιλογές όταν η μηχανή είναι απενεργοποιημένη	—
Πράσινο Κουμπί	Για αντιστοίχιση μιας λειτουργίας στο Πράσινο Κουμπί στη λειτουργία ☑	Πράσινη Λειτουργία
Οξύτητα	Για επιλογή έντονων ή ήπιων περιγραμμάτων	(Κανονικό)
Χρωματ. Ανάλυση (Ρύθμ. Απόχρωσης)	Για ρύθμιση του χρωματικού κορεσμού. Όταν επιλέγεται η ρύθμιση [Μονόχρωμη], το στοιχείο αλλάζει σε [Ρύθμ. Απόχρωσης]	Κανονική (M/A για Ρύθμ. Απόχρωσης)
Αντίθεση	Για ρύθμιση του επιπέδου αντίθεσης της εικόνας	(Κανονικό)
Αποτυπ. Ημερομ.	Για να επιλέξετε εάν η ημερομηνία ή/και η ώρα θα εκτυπώνονται κατά τη λήψη φωτογραφιών	Απενεργ
Ενισχυτής IQ*	Για ρύθμιση εάν θα εφαρμοστεί η διαδικασία Ενισχυτής IQ σε μια εικόνα	<input checked="" type="checkbox"/> (Ενεργοτ.)
Φωτισμός Macro	Όρισε για το LED τη ρύθμιση Ενεργοτ., Απενεργ, ή Φωτεινότητας κατά τη φωτογράφιση macro.	<input checked="" type="checkbox"/> (Ενεργοτ.)

*Ενισχυτής IQ = Ενισχυτής Ποιότητας Εικόνας





- Χρησιμοποιήστε τη λειτουργία **☑** (Πράσινο) για να απολαύσετε εύκολη λήψη φωτογραφιών με τυπικές ρυθμίσεις, ανεξάρτητα από τις ρυθμίσεις που πραγματοποιούνται από το μενού **☑** Λειτουργία. Εγγραφής.
- Η αντιστοίχιση μιας λειτουργίας που χρησιμοποιείται συχνά στο Πράσινο Κουμπί σας επιτρέπει να μεταβαίνετε απευθείας στην επιθυμητή λειτουργία.

Μενού [**☑** Κινηματογράφηση]

Στοιχείο	Περιγραφή	Προεπιλεγμένη Ρύθμιση
Pixels Εγγραφής	Για επιλογή του αριθμού των pixels εγγραφής και του ρυθμού καρτέ για ταινίες	(1920 x 1080·30fps)
Movie SR	Για επιλογή χρήσης ή όχι της λειτουργίας Μείωση Κουνήματος Κινηματογράφησης	<input checked="" type="checkbox"/> (Ενεργοτ.)
Καταστολή Ανέμου	Για την κατάργηση του θορύβου του αέρα κατά την εγγραφή κινηματογραφικών λήψεων	<input type="checkbox"/> (Απενεργ)

Μενού [**⏏** Ρύθμιση]

Στοιχείο	Περιγραφή	Προεπιλεγμένη Ρύθμιση
Ήχος	Για ρύθμιση της έντασης λειτουργίας και της έντασης αναπαραγωγής και για ρύθμιση του ήχου εκκίνησης, του ήχου κλείστρου, του ήχου λειτουργίας πλήκτρων και του ήχου αυτοφωτίσης	—
Ρύθμιση Ημερ/ίας	Για ρύθμιση της ημερομηνίας και της ώρας	—
Προειδ. σήμα	Για ρύθμιση του προειδοποιητικού σήματος	—
Παγκόσμια Ωρα	Για ρύθμιση των πόλεων Πόλη Διαμονής και Προορισμός	—
Μέγεθος Κειμένου	Για ρύθμιση του μεγέθους κειμένου του μενού	Στάνταρ

Στοιχείο	Περιγραφή	Προεπιλεγμένη Ρύθμιση	
Language/言語	Για ρύθμιση της γλώσσας στην οποία εμφανίζονται τα μενού και τα μηνύματα	Σύμφωνα με την αρχική ρύθμιση	
Ονομασία Φακέλου	Για επιλογή του τρόπου με τον οποίο τα ονόματα αντιστοιχίζονται σε φακέλους για αποθήκευση εικόνων	Ημ/ία	
Ονομασία Αρχείου	Για επιλογή του τρόπου με τον οποίο τα ονόματα αντιστοιχίζονται σε εικόνες	RIMG	
Σύνδεση USB	Για ρύθμιση της μεθόδου για σύνδεση της μηχανής σε έναν H/Y με τη χρήση καλωδίου USB (MSC ή PTP)	MSC	
Έξοδος HDMI	Για ορισμό της μορφής εξόδου HDMI κατά τη σύνδεση σε μια συσκευή AV με έναν ακροδέκτη HDMI	Αυτόμ.	
Επίπεδο Φωτεινότητας	Για προσαρμογή της φωτεινότητας της οθόνης	 (Κανονικό)	
Ρύθ.ΕξωτΠροβολής	Για ρύθμιση της φωτεινότητας της οθόνης για λήψεις σε εξωτερικούς χώρους.	 (Απενεργ)	
Εξοικ. Ενέργειας	Για ρύθμιση της ώρας έως ότου η μηχανή τεθεί σε λειτουργία εξοικονόμησης ενέργειας	5 δευτ.	
Αυτ. Απενεργοπ.	Για ρύθμιση της ώρας έως ότου η μηχανή απενεργοποιηθεί αυτόματα	3 λεπτά	
Γρήγορο Zoom	Για επιλογή χρήσης ή όχι της λειτουργίας Γρήγορο Zoom κατά την αναπαραγωγή εικόνων	<input type="checkbox"/> (Απενεργ)	
Απεικόν. Οδηγίας	Για ρύθμιση εάν θα εμφανίζονται επεξηγήσεις για επιλεγμένα στοιχεία σε Παλέτα Λειτουργίας Λήψης στην Παλέτα Λειτουργίας Αναπαραγωγής	<input checked="" type="checkbox"/> (Ενεργοπ.)	
Επαναφορά	Για επαναφορά των ρυθμίσεων εκτός της ημερομηνίας και της ώρας, της γλώσσας και της παγκόσμιας ώρας στις προεπιλογές τους	Ακύρωση	
Διαγραφή Όλων	Για διαγραφή όλων των εικόνων ταυτόχρονα	Ακύρωση	
Χαρτογράφ. Pixel	Για διόρθωση ελαττωματικών pixel στον αισθητήρα εικόνας	Ακύρωση	
Συντόμ. Εκκίνησης	Λειτ.Ανα-παραγωγή	Για ρύθμιση εκκίνησης της μηχανής σε λειτουργία αναπαραγωγής.	<input checked="" type="checkbox"/> (Ενεργοπ.)
	Φωτισμός LED	Για ρύθμιση της ενεργοποίησης του Φωτισμού LED Macro με τη μηχανή απενεργοποιημένη.	<input checked="" type="checkbox"/> (Ενεργοπ.)
	Απεικόν. Ρολογιού	Για ρύθμιση της ενεργοποίησης της εμφάνισης του ρολογιού με τη μηχανή απενεργοποιημένη.	<input checked="" type="checkbox"/> (Ενεργοπ.)
Μορφή	Για διαμόρφωση της Κάρτας Μνήμης SD/ ενσωματωμένης μνήμης	Ακύρωση	

Επαναφορά στις Εργοστασιακές Ρυθμίσεις (Επαναφορά)

Μπορείτε να επαναφέρετε τις ρυθμίσεις της κάμερας στις προεπιλογές τους.

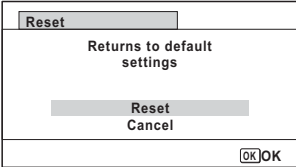
- 1** Χρησιμοποιήστε το χειριστήριο τεσσάρων διευθύνσεων (▲▼) για να επιλέξετε [Επαναφορά] στο μενού [↻ Ρύθμιση].
- 2** Πατήστε το χειριστήριο τεσσάρων διευθύνσεων (▶).
Εμφανίζεται η οθόνη [Επαναφορά].
- 3** Χρησιμοποιήστε το χειριστήριο τεσσάρων διευθύνσεων (▲) για να επιλέξετε [Επαναφορά].

- 4** Πατήστε το κουμπί **OK**.
Οι ρυθμίσεις επανέρχονται στις προεπιλογές.

Εμφάνιση της Απεικόν.Ρολογιού

Μπορείτε να χρησιμοποιήσετε τη μηχανή σαν ρολόι. Με τη μηχανή απενεργοποιημένη, πατήστε και κρατήστε πατημένο το κουμπί **OK** για να εμφανίσετε το ρολόι στην οθόνη.

- 1** Πατήστε και κρατήστε πατημένο το κουμπί **OK**.
Η μηχανή ενεργοποιείται και το ρολόι εμφανίζεται στην οθόνη.
Η μηχανή απενεργοποιείται αυτόματα μετά από 10 δευτερόλεπτα.
Με το πάτημα του κουμπιού λειτουργίας η μηχανή απενεργοποιείται αμέσως.



Για να μην λειτουργήσει η Απεικόν.Ρολογιού πατώντας το κουμπί **OK**, ορίστε την [Απεικόν.Ρολογιού] σε (Απενεργ) στην επιλογή [Συντόμ.Εκκίνησης] από το μενού [↻ Ρύθμιση].

Λήψη Φωτογραφιών

Αυτή η μηχανή διαθέτει διάφορες λειτουργίες και τρόπους λήψης που υποστηρίζουν μια μεγάλη γκάμα σκηνών και θεμάτων. Αυτή η ενότητα εξηγεί τη λήψη με τις προεπιλεγμένες ρυθμίσεις κατά την αρχική αγορά.

1 Πιέστε το κουμπί λειτουργίας.

Η μηχανή ενεργοποιείται και είναι έτοιμη για λήψη φωτογραφιών. Σε αυτό το εγχειρίδιο, αυτό ονομάζεται Λειτουργία Λήψης Φωτογραφιών.

2 Ελέγξτε το θέμα και τις πληροφορίες λήψης στην οθόνη.

Το καρέ εστίασης στη μέση της οθόνης δηλώνει την περιοχή αυτόματης εστίασης.



Πλαίσιο εστίασης

Όταν η μηχανή εντοπίσει ένα ανθρώπινο πρόσωπο, ενεργοποιείται η λειτουργία Εντοπισμ.Προσώπου και εμφανίζεται το καρέ εντοπισμού προσώπου.

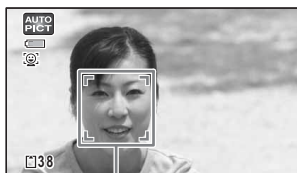

Πλαίσιο αναγνώρισης προσώπου

Μπορείτε να αλλάξετε την περιοχή καταγραφής πιέζοντας το κουμπί zoom (σελ.32).

Δεξιά (T) Μεγεθύνει το θέμα.

Αριστερά (W) Διευρύνει την περιοχή που καταγράφεται από τη μηχανή.

3 Πατήστε το κουμπί απελευθέρωσης του κλείστρου στη μισή διαδρομή.

Η μηχανή εκπέμπει φως βοηθήματος εστίασης σε σκοτεινές καταστάσεις λήψης.

Το καρέ εστίασης (ή το καρέ εντοπισμού προσώπου) στην οθόνη γίνεται πράσινο όταν η μηχανή εστιάζει στο θέμα.



Πίστετε πλήρως το κουμπί απελευθέρωσης του κλείστρου.

Γίνεται η λήψη της φωτογραφίας.

Το φλας εκφορτίζεται αυτόματα ανάλογα με τις συνθήκες φωτισμού.

Η εικόνα εμφανίζεται στην οθόνη προσωρινά (Στιγμ. Ανασκόπ.) και αποθηκεύεται στην Κάρτα Μνήμης SD ή στην ενσωματωμένη μνήμη.



Η ένδειξη εμφανίζεται όταν το κουμπί απελευθέρωσης κλείστρου πατιέται στη μισή διαδρομή, εάν υπάρχει κίνδυνος κουνήματος της μηχανής.

Χρήση του κουμπιού απελευθέρωσης κλείστρου

Το κουμπί απελευθέρωσης κλείστρου λειτουργεί με δύο βήματα ως εξής.

Πατήστε μέχρι τη μισή διαδρομή

Αυτό αναφέρεται στο απαλό πάτημα του κουμπιού απελευθέρωσης κλείστρου στην πρώτη θέση. Αυτό κλειδώνει τη ρύθμιση εστίασης και την έκθεση. Το πράσινο πλαίσιο ανάβει στην οθόνη όταν το κουμπί απελευθέρωσης κλείστρου είναι πατημένο στη μισή διαδρομή και το θέμα είναι εστιασμένο. Εάν το θέμα είναι εκτός εστίασης, το πλαίσιο γίνεται λευκό.

Πατήστε πλήρως

Αυτό αναφέρεται στο πλήρες πάτημα του κουμπιού απελευθέρωσης κλείστρου μέχρι τη θέση πλήρους απελευθέρωσης. Με αυτό τον τρόπο γίνεται λήψη μιας εικόνας.

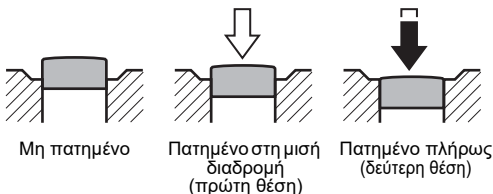

Κακές συνθήκες εστίασης

Η μηχανή ενδεχομένως να μην μπορεί να εστιάσει υπό τις εξής συνθήκες. Σε αυτές τις περιπτώσεις, κλειδώστε την εστίαση σε ένα αντικείμενο που βρίσκεται σε ίση απόσταση με το θέμα (πατώντας και κρατώντας πατημένο στη μισή διαδρομή το κουμπί απελευθέρωσης κλείστρου), στη συνέχεια, εστιάστε τη μηχανή στο θέμα σας και πατήστε πλήρως το κουμπί απελευθέρωσης κλείστρου.

- Αντικείμενα που δεν δημιουργούν αντίθεση όπως ένας γαλάζιος ουρανός ή ένας λευκός τοίχος
- Σκοτεινά μέρη ή αντικείμενα ή συνθήκες που εμποδίζουν την αντανάκλαση του φωτός
- Πολύπλοκα μοτίβα
- Αντικείμενα που κινούνται γρήγορα
- Όταν στην περιοχή καταγραφής υπάρχει τόσο ένα αντικείμενο στο προσκήνιο όσο και ένα αντικείμενο στο παρασκήνιο
- Δυνατό ανακλώμενο φως ή έντονος οπίσθιος φωτισμός (φωτεινό φόντο)

Χρήση του zoom

Μπορείτε να χρησιμοποιήσετε το zoom για να αλλάξετε την περιοχή καταγραφής.

1

Πατήστε το κουμπί W/T στη λειτουργία .

W Διεύρυνση (αριστερά)

Διευρύνει την περιοχή που καταγράφεται από τη μηχανή.

T Tele (δεξιά)

Μεγεθύνει το θέμα.

Εάν πατάτε **T** συνεχόμενα, η μηχανή αυτόματα αλλάζει από οπτικό zoom σε Έξυπνο Zoom και σταματά στο σημείο όπου το zoom αλλάζει σε ψηφιακό zoom.

Εφόσον το κουμπί απελευθερωθεί και πατηθεί ξανά, η μηχανή αλλάζει σε ψηφιακό zoom.

Εάν το ψηφιακό zoom είναι απενεργοποιημένο στο μενού, το εύρος του οπτικού και του Έξυπνου Zoom είναι διαθέσιμα προς χρήση. Η αναλογία zoom του Έξυπνου Zoom ποικίλλει ανάλογα με τον αριθμό των pixels εγγραφής.



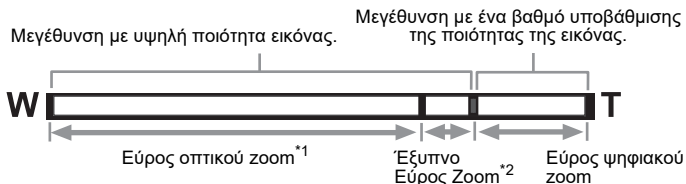





Η ράβδος zoom εμφανίζεται ως εξής.



*1 Μπορείτε να κάνετε οπτικό zoom το πολύ 5x.

*2 Το εύρος του Έξυπνου Zoom ποικίλλει ανάλογα με τον αριθμό των pixels εγγραφής. Δείτε τον παρακάτω πίνακα.

Pixels εγγραφής και μέγιστο εύρος zoom

Pixels Εγγραφής	Έξυπνο Zoom (Η αναλογία zoom περιλαμβάνει οπτικό zoom 5x.)	Ψηφιακό Zoom
 16M /  12M  12M	Μη διαθέσιμο (μόνο οπτικό zoom 5x)	Ισοδυναμεί με περίπου 36x
 7M /  5M	Περίπου 7,5x	
 5M /  4M	Περίπου 8,9x	
 3M (*1)	Περίπου 11,3x	
 2M	Περίπου 12x	

Pixels Εγγραφής	Έξυπνο Zoom (Η αναλογία zoom περιλαμβάνει οπτικό zoom 5x.)	Ψηφιακό Zoom
2M (*2)	Μη διαθέσιμο (μόνο οπτικό zoom 5x)	
1280 (*2)	Μη διαθέσιμο (μόνο οπτικό zoom 5x)	
1024	Περίπου 22,5x	Ισοδυναμεί με περίπου 36x
640	Περίπου 36x (το ίδιο με ψηφιακό zoom)	

(*1) Το Έξυπνο Zoom και το ψηφιακό zoom δεν είναι διαθέσιμα όταν έχει οριστεί η λειτουργία  (Αναφορά). (Είναι διαθέσιμο μόνο το οπτικό zoom 5x.)

(*2) δηλώνει τιμές που μπορούν να οριστούν μόνο όταν έχει οριστεί η λειτουργία  (Αναφορά).



- Συνιστούμε να χρησιμοποιείτε ένα τρίποδο για να αποφύγετε το κούνημα της μηχανής κατά τη λήψη φωτογραφιών σε μεγάλο εύρος zoom.
- Οι φωτογραφίες που τραβιούνται στο εύρος του ψηφιακού zoom εμφανίζονται με περισσότερους κόκκους σε σχέση με αυτές που τραβιούνται στο εύρος του οπτικού zoom.
- Η εικόνα που έχει μεγεθυνθεί με χρήση του Έξυπνου Zoom μπορεί να φαίνεται τραχιά στην οθόνη. Ωστόσο, αυτό δεν επηρεάζει την ποιότητα της εικόνας καταγραφής.
- Το Έξυπνο Zoom είναι διαθέσιμο ανεξάρτητα από την ενεργοποίηση ή όχι του ψηφιακού zoom.

Ρύθμιση της Λειτουργίας Λήψης

Αυτή η μηχανή έχει διάφορες λειτουργίες λήψης που σας επιτρέπουν να τραβάτε φωτογραφίες ή να καταγράφετε κινηματογραφικές λήψεις σε διαφορετικές καταστάσεις απλώς επιλέγοντας την κατάλληλη λειτουργία για την συγκεκριμένη κατάσταση από την Παλέτα της Λειτουργίας Καταγραφής.

1

Πατήστε το χειριστήριο τεσσάρων διευθύνσεων (▼) στη λειτουργία .

Εμφανίζεται η Παλέτα της Λειτουργίας Καταγραφής.

2

Χρησιμοποιήστε το χειριστήριο τεσσάρων διευθύνσεων (▲▼◀▶) για να επιλέξετε μία λειτουργία λήψης.

Ο οδηγός της επιλεγμένης λειτουργίας λήψης εμφανίζεται στο κατώτερο τμήμα της οθόνης.







































































3

Πατήστε το κουμπί OK.

Επιλέγεται η λειτουργία λήψης και η μηχανή επιστρέφει στη λειτουργία καταγραφής.

Οι παρακάτω λειτουργίες μπορούν να επιλεγούν από την Παλέτα Λειτουργίας Καταγραφής.

Στοιχείο		Περιγραφή	Σελίδα															
	Αυτόματη Θεματική	<p>Η μηχανή επιλέγει αυτόματα την κατάλληλη λειτουργία λήψης από τις παρακάτω δεκαπέντε λειτουργίες</p> <table border="1"> <tr> <td> Στάνταρ</td> <td> Νυχτερινή Σκηνή</td> <td> Νυκτερινό Πορτρέτο</td> </tr> <tr> <td> Τοπίο</td> <td> Λουλούδι</td> <td> Πορτρέτο</td> </tr> <tr> <td> Αθλημα</td> <td> Φωτισμός κεριών</td> <td> Μπλε Ουρανός</td> </tr> <tr> <td> Πορτρέτο× Μπλε Ουρανός</td> <td> Πορτρέτο× Πίσω Φωτισμός</td> <td> Ηλιοβασίλεμα</td> </tr> <tr> <td> Πορτρέτο× Ηλιοβασίλεμα</td> <td> Ομαδική Φωτογραφία</td> <td> Κείμενο</td> </tr> </table> <p>* Όταν η μηχανή εντοπίζει το πρόσωπο του ζώου, το κλείστρο απελευθερώνεται αυτόματα.</p>	 Στάνταρ	 Νυχτερινή Σκηνή	 Νυκτερινό Πορτρέτο	 Τοπίο	 Λουλούδι	 Πορτρέτο	 Αθλημα	 Φωτισμός κεριών	 Μπλε Ουρανός	 Πορτρέτο× Μπλε Ουρανός	 Πορτρέτο× Πίσω Φωτισμός	 Ηλιοβασίλεμα	 Πορτρέτο× Ηλιοβασίλεμα	 Ομαδική Φωτογραφία	 Κείμενο	—
		 Στάνταρ	 Νυχτερινή Σκηνή	 Νυκτερινό Πορτρέτο														
		 Τοπίο	 Λουλούδι	 Πορτρέτο														
		 Αθλημα	 Φωτισμός κεριών	 Μπλε Ουρανός														
		 Πορτρέτο× Μπλε Ουρανός	 Πορτρέτο× Πίσω Φωτισμός	 Ηλιοβασίλεμα														
		 Πορτρέτο× Ηλιοβασίλεμα	 Ομαδική Φωτογραφία	 Κείμενο														
	Πρόγραμμα	Χρησιμοποιείται για βασική λήψη. Η ταχύτητα κλείστρου και το διάφραγμα ορίζονται αυτόματα από τη μηχανή κατά τη διάρκεια της λήψης. Ωστόσο, μπορείτε να επιλέξετε και να ορίσετε άλλες λειτουργίες όπως επιθυμείτε, για παράδειγμα, τη λειτουργία φλας και τον αριθμό pixels εγγραφής	—															
HDR	HDR	Συνδυάζει 3 εικόνες σε μία εικόνα παρέχοντας 1 εικόνα ευρύτερου δυναμικού εύρους	—															
	Νυχτερ. Λήψη Χειρός	Ελαχιστοποιεί το κούνημα μηχανής γ βραδυνές λήψεις ή σε χαμηλό φωτισμό	—															
	Κινηματογράφηση	Για την εγγραφή κινηματογραφικών λήψεων. Ο ήχος καταγράφεται ταυτόχρονα	σελ.43															
	Βίντεο Υψηλής Ταχύτ.	Καταγράφει εικόνες για αναπαραγωγή σε αργή κίνηση	—															
	Ψηφιακό μικροσκόπιο	Καταγράφει μεγαλύτερες εικόνες από τα πιο κοντινά αντικείμενα	—															
	Τοπίο	Για τη λήψη τοπίου. Εμπλουτίζει τα χρώματα ουρανού και φυλλωμάτων	—															
	Λουλούδι	Για εικόνες λουλουδιών. Απαλύνει το περίγραμμα του λουλουδιού	—															
	Πορτρέτο	Για τη λήψη πορτρέτων. Αναπαραγάγει έναν υγιή και φωτεινό τονισμό δέρματος	—															

Στοιχείο	Περιγραφή	Σελίδα
 Υποβρύχια	Για τη λήψη εικόνων υποβρυχίως	—
 Υποβρ. Κινηματογρ.	Χρησιμοποιείστε τη λειτουργία αυτή για υποβρύχια κινημ/φηση	—
 Λήψη Διαστημάτων	Φωτογραφίζει μία σειρά εικόνων σε προκαθορισμένο διάστημα χρόνου	—
 Λήψη σε διαστήματα	Φωτογραφίζει σειρά εικόνων σε προκαθ. διάστημα χρόνου & τ αποθηκεύει ως κιν/φηση	—
 Κύμμα & Χιόνι	Για φωτεινές εικόνες όπως σε άμμο ή χιόνι.Μετράει με ακρίβεια φωτεινές σκηνές	—
 Παιδιά	Για τη λήψη παιδιών σε κίνηση. Αναπαράγει υγιή φωτεινό τονισμό δέρματος	—
 Ζωάκι	Για λήψη εικόνων κινούμενων μικρών ζώων	—
 Αθλημα	Για γρήγορα κινούμενα αντικείμενα.Το ακολουθεί μέχρι τη λήψη της εικόνας	—
 Νυχτερινή Σκηνή	Για νυχτερινές εικόνες. Συστήνεται η χρήση ενός τρίποδα ή άλλης στήριξης	—
 Νυκτερινό Πορτρέτο	Για νυχτερινές λήψεις ατόμων. Συστήνεται χρήση τρίποδα ή άλλης στήριξης	—
 Πυροτεχνήματα	Για λήψη πυροτεχνημάτων. Συστήνεται η χρήση ενός τρίποδα ή άλλης στήριξης	—
 Φαγητό	Για εικόνες φαγητού και έτοιμων πιάτων. Εμπλουτίζει κορεμό και κοντράστ	—
 Digital SR	Η υψηλότερη ευαισθησία μειώνει το θόλωμα	—
 Αναφορά	Για τη λήψη εικόνων με μια διάσταση εικόνας κατάλληλη για αναφορές	—

* Η λειτουργία  (Πράσινο) είναι διαθέσιμη επιπλέον των λειτουργιών που σημειώνονται παραπάνω.



- Σε λειτουργίες λήψης εκτός των [P] (Πρόγραμμα), [N] (Νυχτερινή Σκηνή), [M] (Κινηματογράφηση), [M] (Ψηφιακό μικροσκόπιο), [M] (Νυχτερ. Λήψη Χειρός), [M] (Λήψη Διαστημάτων), [M] (Λήψη σε διαστήματα), [M] (Βίντεο Υψηλής Ταχύτ.) και [M] (Digital SR), οι ρυθμίσεις Χρωματ. Ανάλυση, Αντίθεση, Οξύτητα, Ισορροπία Λευκού, κ.λπ. ορίζονται αυτόματα στις βέλτιστες ρυθμίσεις για την επιλεγμένη λειτουργία.
- Στη λειτουργία [M] (Ψηφιακό μικροσκόπιο) τα Pixels Εγγραφήςμπορούν να επιλεγούν μεταξύ των 12M(16:9), 5M(16:9), 4M(16:9) ή 2M(16:9). Η μέγιστη μεγέθυνση ποικίλλει ανάλογα με τα Pixels Εγγραφής.
- Ορισμένες λειτουργίες ενδεχομένως να μην λειτουργούν πλήρως ανάλογα με τη επιλεγμένη λειτουργία λήψης.
- Η ταχύτητα κλείστρου τείνει να είναι πιο αργή κατά τη φωτογράφιση σκοτεινών σκηνών. Για την αποφυγή κουνήματος της μηχανής, ορίστε τη ρύθμιση SR Ίχνους Pixel σε [ON] (Ενεργοπ.) ή τοποθετήστε τη μηχανή σε τρίποδο και χρησιμοποιήστε τη ρύθμιση αυτοφωτογράφισης (σελ.36) ή μια μονάδα τηλεχειρισμού.

Χρήση του Αυτοφωτογράφιση

Στη λειτουργία Αυτοφωτογράφιση, η λήψη μιας φωτογραφίας γίνεται δέκα δευτερόλεπτα ή δύο δευτερόλεπτα μετά το πάτημα του κουμπιού απελευθέρωσης του κλείστρου. Σταθεροποιήστε τη μηχανή με ένα τρίποδο ή άλλη στήριξη κατά τη λήψη φωτογραφίας με την αυτοφωτογράφιση.

	Χρησιμοποιήστε αυτήν τη λειτουργία όταν θέλετε να συμπεριληφθείτε σε μια ομαδική φωτογραφία. Η φωτογραφία λαμβάνεται περίπου δέκα δευτερόλεπτα μετά το πάτημα του κουμπιού απελευθέρωσης του κλείστρου.
	Χρησιμοποιήστε αυτήν τη λειτουργία για να αποφύγετε το κούνημα της μηχανής. Η φωτογραφία λαμβάνεται περίπου δύο δευτερόλεπτα μετά το πάτημα του κουμπιού απελευθέρωσης του κλείστρου.

1

Πατήστε το χειριστήριο τεσσάρων διευθύνσεων (▲) στη λειτουργία [M].

Εμφανίζεται η οθόνη [Λειτουργ. Προώθησης].

2

Χρησιμοποιήστε το χειριστήριο τεσσάρων διευθύνσεων(◀▶) για να επιλέξετε ☺ και πατήστε το χειριστήριο τεσσάρων διευθύνσεων (▼).

3

Χρησιμοποιήστε το χειριστήριο τεσσάρων διευθύνσεων(◀▶) για να επιλέξετε ☺ ή ☺ και πατήστε το κουμπί OK.

Η μηχανή είναι έτοιμη να τραβήξει μία φωτογραφία χρησιμοποιώντας την αυτοφωτογράφιση. Όταν η μηχανή εντοπίσει ένα ανθρώπινο πρόσωπο, ενεργοποιείται η λειτουργία Εντοπισμ.Προσώπου και εμφανίζεται το καρτέ εντοπισμού προσώπου.



Πατήστε το κουμπί απελευθέρωσης του κλείστρου για να τραβήξετε μια φωτογραφία.

Η αντίστροφη μέτρηση ξεκινά και τα υπολειπόμενα δευτερόλεπτα εμφανίζονται στην οθόνη.

Εάν επιλέξετε

Η λυχνία αυτοφωτογράφησης και όλος ο φωτισμός LED Macro ανάβουν.

5 δευτερόλεπτα πριν από τη λήψη, ο Φωτισμός LED Macro σβήνει με τη σειρά από επάνω δεξιά.

3 δευτερόλεπτα πριν τη λήψη, η λυχνία αυτοφωτογράφησης αναβοσβήνει.

Εάν επιλέξετε













Η λυχνία αυτοφωτογράφησης και ο φωτισμός LED Macro αναβοσβήνουν.

Η φωτογράφιση πραγματοποιείται μετά από μια αντίστροφη μέτρηση δέκα ή δύο δευτερολέπτων.



Η εστίαση μπορεί να χαθεί, εάν μετακινήσετε τη μηχανή ενώ η λυχνία αυτοφωτογράφησης αναβοσβήνει κατά τη φωτογράφιση.



- Στις λειτουργίες  (Κινηματογράφηση),  (Υποβρ. Κινηματογρ.) και  (Βίντεο Υψηλής Ταχύτ.), η καταγραφή θα ξεκινήσει μετά από δέκα ή δύο δευτερόλεπτα.
- Πατήστε το κουμπί απελευθέρωσης κλείστρου στη μέση της διαδρομής ενώ εκτελείται η αυτοφωτογράφιση για να σταματήσετε την αντίστροφη μέτρηση και πατήστε το πλήρως για να αρχίσει ξανά η αντίστροφη μέτρηση.
- Δεν είναι δυνατή η επιλογή της λειτουργίας  ενώ οι ρυθμίσεις της λειτουργίας  (Πράσινο) διατηρούν τις προεπιλεγμένες τιμές. Επιλέξτε  σε άλλη λειτουργία λήψης και, στη συνέχεια, αλλάξτε τη λειτουργία λήψης σε .
- Η λυχνία αυτοφωτογράφησης και Φωτισμού LED Macro δεν ενεργοποιούνται ή αναβοσβήνουν στη λειτουργία  (Ζωάκι).
- Στις παρακάτω περιπτώσεις, ο Φωτισμός LED Macro παραμένει ενεργοποιημένος ανεξάρτητα από την αντίστροφη μέτρηση.
 - Σε λειτουργία  (Ψηφιακό μικροσκόπιο)
 - Όταν το [Φωτισμός Macro] στο μενού [ Λειτ. Εγγραφής] έχει οριστεί σε  (Ενεργστ.)
- Η ρύθμιση /  δεν μπορεί να επιλεγεί σε ορισμένες λειτουργίες λήψης.

Ρύθμιση των Λειτουργιών Λήψης

Χρήση των Στοιχείων Μενού Λειτ. Εγγραφής

Οι ρυθμίσεις για λήψη ορίζονται κυρίως από το μενού [📷 Λειτ. Εγγραφής]. Ανατρέξτε στις εξηγήσεις για κάθε λειτουργία για να μάθετε πώς να κάνετε αυτές τις ρυθμίσεις.

- 1 Πατήστε το κουμπί MENU σε λειτουργία Καταγραφής Φωτογραφίας.**
Εμφανίζεται το μενού [📷 Λειτ. Εγγραφής].
Πατώντας το κουμπί **MENU** στη Λειτουργία Κινηματογράφησης απεικονίζεται το μενού [📷 Κινηματογράφηση].
- 2 Χρησιμοποιήστε το χειριστήριο τεσσάρων διευθύνσεων (▲ ▼ ◀ ▶) για να επιλέξετε ένα στοιχείο και να το ρυθμίσετε.**

Για να αποθηκεύσετε τη Ρύθμιση και να Αρχίσετε τη λήψη φωτογραφιών

- 3 Μετά τη ρύθμιση, πατήστε το κουμπί MENU.**
Η μηχανή επανέρχεται στη λειτουργία λήψης.
Η ρύθμιση αποθηκεύεται και η μηχανή επανέρχεται στην προηγούμενη οθόνη.



Όταν το μενού [📷 Ρύθμιση] απεικονίζεται από τη λειτουργία [📷], μπορείτε να μεταπηδήσετε σε λειτουργία [📷] πατώντας το κουμπί [▶].

Για να αποθηκεύσετε τη Ρύθμιση και να Αρχίσετε την αναπαραγωγή φωτογραφιών

- 3 Πατήστε το κουμπί [▶].**
Όταν το μενού [📷 Λειτ. Εγγραφής], [📷 Κινηματογράφηση] ή [📷 Ρύθμιση] απεικονίζεται από τη λειτουργία [📷], η ρύθμιση αποθηκεύεται και η μηχανή επιστρέφει σε λειτουργία αναπαραγωγής.

Για να ακυρώσετε τις αλλαγές και να συνεχίσετε με τις λειτουργίες μενού

- 3 Πατήστε το κουμπί MENU.**
Οι αλλαγές ακυρώνονται και μπορείτε να επιλέξετε ένα μενού.



- Ορισμένες λειτουργίες ενδεχομένως να μην λειτουργούν πλήρως ανάλογα με την επιλεγμένη λειτουργία λήψης.
- Η λειτουργία του κουμπιού **MENU** διαφέρει ανάλογα με την οθόνη. Ανατρέξτε στις ενδείξεις του οδηγού.



Έξοδος

Κλείνει το μενού και επιστρέφει στην αρχική οθόνη.



Επιστρέφει στην προηγούμενη οθόνη με τις τρέχουσες ρυθμίσεις.



Ακύρωση

Ακυρώνει την τρέχουσα επιλογή, κλείνει το μενού και επιστρέφει στην προηγούμενη οθόνη.

Επιλογή της Λειτουργία Φλας

	Αυτόμ.	Το φλας εκφορτίζεται αυτόματα ανάλογα με τις συνθήκες φωτισμού.
	Απενεργοπ/μένο Φλας	Το φλας δεν εκφορτίζεται, ανεξάρτητα από τη φωτεινότητα. Χρησιμοποιήστε αυτήν τη λειτουργία για να τραβήξετε φωτογραφίες όπου απαγορεύεται η φωτογράφιση με φλας.
	Ενεργοποιημένο Φλας	Το φλας εκφορτίζεται με κάθε λήψη ανεξάρτητα από τη φωτεινότητα.
	Αυτ. + Κόκκινα μάτια	Αυτή η λειτουργία μειώνει το φαινόμενο των κόκκινων ματιών που προκαλείται από την αντανάκλαση του φλας στα μάτια του θέματος. Το φλας εκφορτίζεται αυτόματα.
	Εν. Φλας+Κόκ. Μάτια	Αυτή η λειτουργία μειώνει το φαινόμενο των κόκκινων ματιών που προκαλείται από την αντανάκλαση του φλας στα μάτια του θέματος. Το φλας εκφορτίζεται ανεξάρτητα από τις συνθήκες φωτισμού.
	Φωτισμός Macro	Το φως εκπέμπεται από το LED που περιβάλλει τον φακό.



- Οι διαθέσιμες λειτουργίες διαφέρουν ανάλογα με την επιλεγμένη λειτουργία λήψης, τη λειτουργία εστίασης ή τη λειτουργία προώθησης.
- Εάν χρησιμοποιείτε τη λειτουργία Εντοπισ. Προσώπου όταν η ρύθμιση είναι επιλεγμένη, η λειτουργία φλας ορίζεται αυτόματα σε .
- Μια προεπισκόπηση φλας εκφορτίζεται κατά τη χρήση της λειτουργίας μείωσης κόκκινων ματιών.







Η χρήση του φλας κατά την καταγραφή εικόνας σε κοντινή απόσταση μπορεί να προκαλέσει ανωμαλίες στην εικόνα λόγω της κατανομής του φωτός.



1

Πατήστε το χειριστήριο τεσσάρων διευθύνσεων (◀) σε λειτουργία .

Εμφανίζεται η οθόνη [Λειτουργία Φλας]. Η λειτουργία φλας αλλάζει με κάθε πάτημα του κουμπιού. Επίσης, μπορείτε να αλλάξετε τη ρύθμιση χρησιμοποιώντας το χειριστήριο τεσσάρων διευθύνσεων (▲▼).



Στη λειτουργία  (Υποβρύχια), απεικονίζεται η ρύθμιση  (Απενεργοπ/μένο Φλας + Ενεργοποιημένο Φλας (2 λήψεις)) αντί της  (Αυτ. + Κόκκινα μάτια) και της  (Εν. Φλας+Κόκ. Μάτια) όπως φαίνεται στα δεξιά.

Όταν επιλέγετε  (Απενεργοπ/μένο Φλας + Ενεργοποιημένο Φλας (2 λήψεις)), γίνεται λήψη δύο εικόνων διαδοχικά στο  (Απενεργοπ/μένο Φλας) και  (Ενεργοποιημένο Φλας). Φλας). Μετά τη λήψη των φωτογραφιών μπορείτε να επιλέξετε την καλύτερη από τις δύο.





2



Πατήστε το κουμπί OK.

Η ρύθμιση αποθηκεύεται, όταν η μηχανή επανέρχεται στη λειτουργία καταγραφής.

Σχετικά με το φαινόμενο των κόκκινων ματιών

Η λήψη φωτογραφιών με χρήση φλας μπορεί να έχει ως αποτέλεσμα τα μάτια του θέματος να φαίνονται κόκκινα στην τελική φωτογραφία. Αυτό το φαινόμενο συμβαίνει όταν το φως του φλας αντανακλάται στα μάτια του θέματος και μπορεί να μειωθεί αυξάνοντας τον φωτισμό στην περιοχή γύρω από το θέμα ή/και μειώνοντας την απόσταση του θέματος και προσαρμόζοντας φακό σε ρύθμιση ευρύτερης γωνίας. Η ρύθμιση της λειτουργίας φλας σε c (Αυτόμ. Μπορεί να μειωθεί αυξάνοντας τον φωτισμό στην περιοχή γύρω από το θέμα ή/και μειώνοντας την απόσταση του θέματος και προσαρμόζοντας φακό σε ρύθμιση ευρύτερης γωνίας. Η ρύθμιση της λειτουργίας φλας σε  (Αυτ. + Κόκκινα μάτια) ή  (Εν. Φλας+Κόκ. Μάτια) είναι ακόμη ένας αποτελεσματικός τρόπος μείωσης των κόκκινων ματιών.

Επιλογή της Λειτ. Εστίασης

	Στάνταρ	Αυτή η λειτουργία χρησιμοποιείται όταν η απόσταση του θέματος είναι από 50 εκ. έως ∞. Η μηχανή εστιάζει στο θέμα στην περιοχή αυτόματης εστίασης όταν το κουμπί απελευθέρωσης του κλείστρου είναι πατημένο έως τη μέση της διαδρομής.
	Κοντινή Λήψη (Macro)	Αυτή η λειτουργία χρησιμοποιείται όταν η απόσταση του θέματος είναι από 10 έως 60 εκ. Η μηχανή εστιάζει στο θέμα στην περιοχή αυτόματης εστίασης όταν το κουμπί απελευθέρωσης του κλείστρου είναι πατημένο έως τη μέση της διαδρομής.
	Μάκρο 1εκατοστόμετρο	Αυτή η λειτουργία χρησιμοποιείται όταν η απόσταση του θέματος είναι από 1 έως 30 εκ. Η μηχανή εστιάζει στο θέμα στην περιοχή αυτόματης εστίασης όταν το κουμπί απελευθέρωσης του κλείστρου είναι πατημένο έως τη μέση της διαδρομής.

PF	Πανοπτική Εστίαση	Χρησιμοποιήστε αυτήν τη λειτουργία όταν ζητάτε από κάποιον να σας τραβήξει φωτογραφία ή όταν τραβάτε φωτογραφίες του τοπίου μέσα από το παράθυρο ενός αυτοκινήτου ή τρένου. Ολόκληρη η εικόνα, από το μπροστινό έως το πίσω μέρος είναι εστιασμένη.
▲	Απειρο	Χρησιμοποιήστε αυτήν τη λειτουργία για φωτογράφιση απομακρυσμένων αντικειμένων. Το φλας ρυθμίζεται σε ☺ (Απενεργ. Φλας).
MF	Χειροκίνητη Εστίαση	Αυτή η λειτουργία σας επιτρέπει να προσαρμόσετε την εστίαση με μη αυτόματο τρόπο.

1 Πατήστε το χειριστήριο τεσσάρων διευθύνσεων (►) σε λειτουργία **☰**.

Εμφανίζεται η οθόνη [Λειτ. Εστίασης]. Η λειτουργία εστίασης αλλάζει με κάθε πάτημα του κουμπιού. Επίσης, μπορείτε να αλλάξετε τη ρύθμιση χρησιμοποιώντας το χειριστήριο τεσσάρων διευθύνσεων (▲▼).

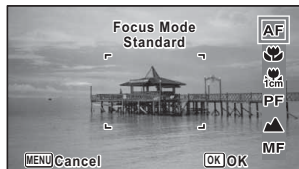

2 Πατήστε το κουμπί **OK**.

Η ρύθμιση αποθηκεύεται, όταν η μηχανή επανέρχεται στη λειτουργία καταγραφής.



- Οι διαθέσιμες λειτουργίες διαφέρουν ανάλογα με την επιλεγμένη λειτουργία λήψης.
- Ο θόρυβος από την εστίαση καταγράφεται όταν η λειτουργία εστίασης εκτός της ρύθμισης **PF** ή **▲** έχει επιλεγεί σε λειτουργίες **☰** (Κινηματογράφηση), **☰** (Υποβρ. Κινηματογρ.) και **Ⓜ** (Βίντεο Υψηλής Ταχύτ.).
- Όταν το [Αυτόματο Μάκρο] είναι ενεργοποιημένο και η λήψη με τη ρύθμιση **☰** είναι επιλεγμένη, εάν το θέμα είναι σε απόσταση μεγαλύτερη των 60 εκατοστών, η μηχανή εστιάζει αυτόματα στο ∞ (Απειρο).

Για τη Ρύθμιση της Χειροκίνητη Εστίαση

Η διαδικασία για τη ρύθμιση της εστίασης με μη αυτόματο τρόπο (**MF**) περιγράφεται εδώ.

1 Πατήστε το χειριστήριο τεσσάρων διευθύνσεων (►) σε λειτουργία **☰**. Εμφανίζεται η οθόνη [Λειτ. Εστίασης].

2 Χρησιμοποιήστε το χειριστήριο τεσσάρων διευθύνσεων (►) για να επιλέξετε **MF**.

3 Πατήστε το κουμπί **OK**.

Το κεντρικό τμήμα της εικόνας μεγεθύνεται σε πλήρη οθόνη.

4**Πατήστε το χειριστήριο τεσσάρων διευθύνσεων (▲▼).**

Η ένδειξη **MF** εμφανίζεται στην οθόνη για να δηλώσει την απόσταση κατά προσέγγιση από το θέμα. Χρησιμοποιήστε το χειριστήριο τεσσάρων διευθύνσεων (▲▼) για να προσαρμόσετε την εστίαση χρησιμοποιώντας την ένδειξη ως οδηγό.

- ▲ για απομακρυσμένη απόσταση
- ▼ για πιο κοντινή απόσταση

Ένδειξη **MF****5****Πατήστε το κουμπί OK.**

Η εστίαση κλειδώνει και η μηχανή επανέρχεται στη λειτουργία καταγραφής. Μετά το κλείδωμα της εστίασης, μπορείτε να πατήσετε το χειριστήριο τεσσάρων διευθύνσεων (▶) ξανά για να εμφανίσετε την ένδειξη **MF** και να αναπροσαρμόσετε την εστίαση.



Η λειτουργία λήψης και η λειτουργία προώθησης δεν μπορεί να αλλάξει ενώ εμφανίζεται η ένδειξη **MF**.



Για να μεταβείτε από τη λειτουργία **MF** σε μια άλλη λειτουργία εστίασης, πατήστε το χειριστήριο τεσσάρων διευθύνσεων (▶) ενώ εμφανίζεται η ένδειξη **MF**.

Κινηματογράφηση

Αυτή η μηχανή σας επιτρέπει να εγγράψετε βίντεο με την ακόλουθη μορφή. Ο ήχος καταγράφεται ταυτόχρονα.

1 Χρησιμοποιήστε το χειριστήριο τεσσάρων διευθύνσεων (▲▼◀▶) για να επιλέξετε  (Κινηματογράφηση) από την Παλέτα της Λειτουργίας Καταγραφής.

2 Πατήστε το κουμπί **OK**.

Επιλέγεται η λειτουργία  (Κινηματογράφηση) και η μηχανή επιστρέφει στη λειτουργία καταγραφής.

Στην οθόνη εμφανίζονται οι παρακάτω πληροφορίες.

- 1 εικονίδιο Λειτουργία κινηματογράφησης
- 2 Εικονίδιο Κινηματογράφηση με Μείωση Κουήματος
- 3 Χρόνος κινηματογράφησης που απομένει
- 4 Δείκτης REC (αναβοσβήνει κατά την κινηματογράφηση)
- 5 Καρέ εστίασης (δεν εμφανίζεται κατά την κινηματογράφηση)

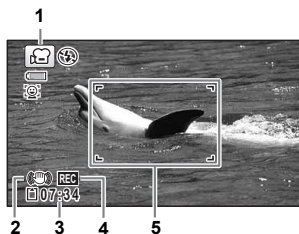

Μπορείτε να αλλάξετε την περιοχή καταγραφής πιέζοντας το πλήκτρο **W/T**.

T Μεγεθύνει το θέμα.

W Διευρύνει την περιοχή που καταγράφεται από τη μηχανή.

3 Πιέστε πλήρως το κουμπί απελευθέρωσης του κλείστρου.

Η καταγραφή ξεκινά. Μπορείτε να συνεχίσετε την καταγραφή έως ότου η εγγεγραμμένη ταινία φτάσει τα 25 λεπτά.

4 Πιέστε πλήρως το κουμπί απελευθέρωσης του κλείστρου.

Η καταγραφή σταματά.

Αναπαραγωγή Κινηματογραφήσεων σελ.45



- Η λειτουργία εστίασης μπορεί να αλλάξει, πριν ξεκινήσει η καταγραφή.
- Όταν η λειτουργία εστίασης οριστεί σε **MF** (Χειροκίνητη Εστίαση), μπορείτε να προσαρμόσετε την εστίαση πριν ξεκινήσει η καταγραφή και κατά τη διάρκειά της.
- Όταν η λειτουργία λήψης έχει οριστεί σε (Κινηματογράφηση), Εντοπισ.Προσώπου ενεργοποιείται αυτόματα. Μπορείτε να επιλέξετε Σύλληψη Χαμόγελου ή Εντοπισ.Προσώπου Off πριν ξεκινήσει η καταγραφή μιας κινηματογραφικής λήψης. Όταν η λειτουργία Σύλληψη Χαμόγελου είναι ενεργοποιημένη, η καταγραφή κινηματογραφικής λήψης ξεκινά αυτόματα όταν η μηχανή αναγνωρίσει το χαμόγελο του θέματος. Ωστόσο, η λειτουργία Σύλληψη Χαμόγελου ενδέχεται να μην λειτουργήσει ανάλογα με την κατάσταση των αναγνωρισμένων προσώπων και η καταγραφή της ταινίας ενδέχεται να μην ξεκινήσει αυτόματα. Εάν συμβεί κάτι τέτοιο, πατήστε το κουμπί απελευθέρωσης κλείστρου για να ξεκινήσει η καταγραφή της κινηματογραφικής λήψης.
- Όταν χρησιμοποιείτε την Κάρτα Μνήμης SD, χρησιμοποιήστε κάρτες SD Speed Class 4 ή ανώτερο.
- Οι ταινίες που καταγράφονται σε λειτουργία καταγράφουν διαφορετική περιοχή σε σχέση με τις φωτογραφίες.

Διατήρηση του κουμπιού απελευθέρωσης κλείστρου πατημένου

Εάν κρατήσετε το κουμπί απελευθέρωσης κλείστρου πατημένο για περισσότερο από ένα δευτερόλεπτο, η καταγραφή θα συνεχιστεί για όσο κρατάτε το κουμπί πατημένο. Η λήψη σταματά όταν απομακρύνετε το δάχτυλό σας από το κουμπί απελευθέρωσης κλείστρου.

Γρήγορη καταγραφή ταινίας με χρήση του Κινηματογράφηση Κουμπιού Κινηματογράφησης

Αυτή η μηχανή ξεκινά/διακόπτει την καταγραφή της κινηματογραφικής λήψης απλώς με το πάτημα του κουμπιού Κινηματογράφησης, χωρίς την επιλογή του (Κινηματογράφηση) από την Παλέτα της Λειτουργίας Καταγραφής. Αυτό είναι χρήσιμο όταν θέλετε να αρχίσετε την καταγραφή γρήγορα.

1

Πατήστε το κουμπί Κινηματογράφησης.

Η καταγραφή ξεκινά. Μπορείτε να συνεχίσετε την καταγραφή έως ότου η εγγεγραμμένη ταινία φτάσει τα 25 λεπτά.

2

Πατήστε ξανά το κουμπί Κινηματογράφησης.

Η καταγραφή σταματά.





- Δεν μπορείτε να σταματήσετε την καταγραφή πατώντας το κουμπί απελευθέρωσης κλείστρου. Για να σταματήσετε την καταγραφή, πατήστε το κουμπί Κινηματογράφησης.
- Δεν μπορείτε να ξεκινήσετε την καταγραφή μιας ταινίας πατώντας το κουμπί Κινηματογράφησης όταν η λειτουργία λήψης έχει οριστεί σε (Κινηματογράφηση), (Υποβρ. Κινηματογρ.), (Ψηφιακό μικροσκόπιο), (Λήψη Διαστημάτων), (Βίντεο Υψηλής Ταχύτ.), (Λήψη σε διαστήματα) ή (Ζωάκι) ή όταν η μηχανή είναι σε λειτουργία .
- Οι κινηματογραφήσεις καταγράφονται με τις προεπιλεγμένες ρυθμίσεις για το μενού [Κινηματογράφηση] κατά την καταγραφή ταινιών με το κουμπί Κινηματογράφησης (σελ.27).

Αναπαραγωγή Εικόνων

Αναπαραγωγή εικόνων

1

Πατήστε το κουμπί  για να τραβήξετε μια φωτογραφία.



Η μηχανή τίθεται σε λειτουργία  και η εικόνα εμφανίζεται στην οθόνη. Η πλήρης εμφάνιση μιας εικόνας σε λειτουργία  (προεπιλεγμένη ρύθμιση) ονομάζεται απεικόνιση μεμονωμένης εικόνας.

Αριθμός Αρχείου





Για να αναπαραγάγετε την Προηγούμενη ή την Επόμενη Εικόνα

2

Πατήστε το χειριστήριο τεσσάρων διευθύνσεων ( ).

Εμφανίζει την προηγούμενη ή επόμενη εικόνα.

Για Διαγραφή της Απεικονιζόμενης Εικόνας



Πατήστε το κουμπί  ενώ εμφανίζεται η εικόνα για να προβάλετε την οθόνη Διαγραφή. Πατήστε το χειριστήριο τεσσάρων διευθύνσεων () για να επιλέξετε [Διαγραφή] και πατήστε το κουμπί **OK**.



Αναπαραγωγή Κινηματογραφήσεων

Μπορείτε να αναπαραγάγετε τις κινηματογραφικές λήψεις που έχετε εγγράψει. Ο ήχος αναπαραγάγεται ταυτόχρονα.

1

Σε λειτουργία  χρησιμοποιήστε το χειριστήριο τεσσάρων διευθύνσεων ( ) για να επιλέξετε την ταινία που θέλετε να αναπαραγάγετε.

2

Πατήστε το χειριστήριο τεσσάρων διευθύνσεων ()

Αρχίζει η αναπαραγωγή.



Μπορούν να πραγματοποιηθούν οι ακόλουθοι χειρισμοί κατά την αναπαραγωγή.

Χειριστήριο τεσσάρων διευθύνσεων (▲)
Κουμπί Zoom δεξιά (Q)
Κουμπί Zoom αριστερά (W)
Πατήστε και κρατήστε το χειριστήριο τεσσάρων διευθύνσεων (▶)
Πατήστε και κρατήστε το χειριστήριο τεσσάρων διευθύνσεων (◀)

Διακόπτει την αναπαραγωγή
Αυξάνει την ένταση
Μειώνει την ένταση
Γρήγορη προώθηση αναπαραγωγής
Γρήγορη προώθηση αναπαραγωγής προς τα πίσω

Μπορούν να πραγματοποιηθούν οι ακόλουθοι χειρισμοί κατά την παύση της αναπαραγωγής.

Χειριστήριο τεσσάρων διευθύνσεων (◀)
Χειριστήριο τεσσάρων διευθύνσεων (▶)
Χειριστήριο τεσσάρων διευθύνσεων (▲)
Πρώθηση καρέ προς τα πίσω (*)
Πρώθηση καρέ προς τα εμπρός
Επανεκκίνηση αναπαραγωγής

(*) Σε λειτουργία αντιστροφής καρέ, το πρώτο καρέ από κάθε 30 καρέ εμφανίζεται στην οθόνη με κάθε πάτημα του χειριστηρίου τεσσάρων διευθύνσεων (◀). Για παράδειγμα, όταν αντιστρέφεται τα καρέ από το δεύτερο καρέ έως το 31ο, το πρώτο καρέ εμφανίζεται στην οθόνη και όταν αντιστρέφεται καρέ από το 32ο έως το 61ο, το 31ο καρέ εμφανίζεται στην οθόνη.

3

Πατήστε το χειριστήριο τεσσάρων διευθύνσεων (▼).

Η αναπαραγωγή σταματά.



Μόνο κινηματογραφικές που έχουν ληφθεί με αυτήν τη μηχανή είναι δυνατό να αναπαραχθούν. Οι κινηματογραφικές που έχουν ληφθεί με άλλες μηχανές δεν μπορούν να αναπαραχθούν.

Χρήση των λειτουργιών αναπαραγωγής

1

Σε λειτουργία [▶], πατήστε το χειριστήριο τεσσάρων διευθύνσεων (▼). Εμφανίζεται η Παλέτα Λειτουργιών Αναπαραγωγής.

2

Χρησιμοποιήστε το χειριστήριο τεσσάρων διευθύνσεων (▲▼◀▶) για να επιλέξετε ένα εικονίδιο.

Ο οδηγός για την επιλεγμένη λειτουργία εμφανίζεται παρακάτω.

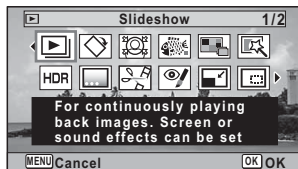

3

Πατήστε το κουμπί OK.

Η λειτουργία αναπαραγωγής ανακαλείται.

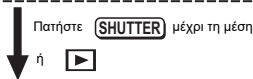
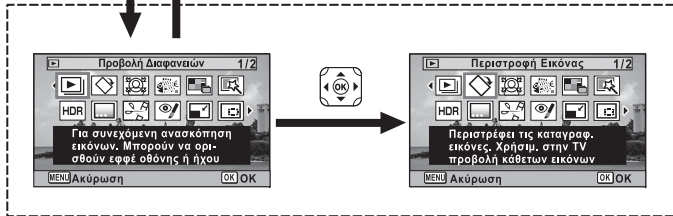
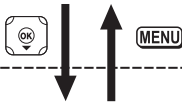

Κλείνει την Παλέτα Λειτουργία Αναπαραγωγής και μεταβαίνει σε λειτουργία

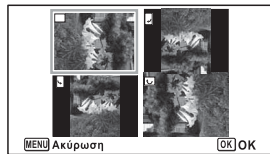















Μεταβαίνει στην οθόνη για την επιλεγμένη λειτουργία αναπαραγωγής



Όταν το πλαίσιο βρίσκεται πάνω από ένα εικονίδιο στην Παλέτα Λειτουργία Αναπαραγωγής, εμφανίζεται ο οδηγός της συγκεκριμένης λειτουργίας.

Παλέτα Λειτουργίας Αναπαραγωγής

Λειτουργία Αναπαραγωγής		Περιγραφή	Προεπιλεγμένη Ρύθμιση	
	Προβολή Διαφανειών	Για συνεχόμενη ανασκόπηση εικόνων. Μπορούν να ορισθούν εφέ οθόνης ή ήχου	—	
	Περιστροφή Εικόνας	Περιστρέφει τις καταγραφ. εικόνες. Χρήσιμ. στην TV προβολή κάθετων εικόνων	Κανονική	
	Σμίκρυνση Προσώπου	Μειώνει στην εικόνα το μέγεθος των προσώπων, για πορτρέτα σωστών αναλογιών	Περίπου 7%	
	Αποτύπωμα από μελάνι	Δημιουργεί μία εικόνα σαν ένα αντίγραφο της φωτογραφίας από μελάνι	 (Στάνταρ)	
	Κολάζ	Δημιουργεί μία σελίδα εκτύπωσης ως σύνθεση από αποθηκ/μένα αρχεία εικόνων	—	
	Ψηφιακό Φίλτρο	Για τη μετατροπή εικόνων με ένα Έγχρωμο φίλτρο ή ένα Απαλό φίλτρο	M/A / Σέπια	
HDR	Φίλτρο HDR	Επεξεργάζεται την εικόνα για να την προσομοιώσει με το εφέ HDR	—	
	Αρχικό Πλαίσιο	Διαθέσιμο για επιλογή του είδους-χρώματος πλαισίου. Διαθέτ. για εισαγ.κειμένου	Όλες οι πλευρές/ Λευκό	
	Κινηματογρ. Επεξεργ.	Αποθήκ. σαν Φωτογραφία	Για αποθήκευση ενός καρέ από μια κινηματογραφική λήψη ως φωτογραφία	—
		Διαχωρ. Κινηματ. Λήψεις	Για διαίρεση μιας ταινίας στα δύο	
		Πρόσθεση τίτλου ταινίας	Για προσθήκη εικόνας τίτλου στην ταινία σας	
	Απαλοιφή Κόκ. Ματιών	Επιδιώκει να επεξεργασθεί το εφέ κόκκινων ματιών. Η επιτυχία ποικίλει	—	
	Αλλαγή διάστασης	Αλλάζει τα Pixels Εγγραφής και το Επίπεδο Ποιότητας ώστε να μικρύνει το αρχείο	Ανάλογα με τη λήψη της εικόνας	
	Κροτάρισμα	Για το κροτάρισμα των εικ. στην επιθυμητά διάσταση. Αποθηκ. ως μία νέα εικόνα	Ανάλογα με τη λήψη της εικόνας	
	Αντιγραφική Εικόνας	Για την αντιγραφή εικόνων μεταξύ ενσωματωμένης μνήμης & μίας Κάρτας SD.	Ενσωματωμένη μνήμη Κάρτα Μνήμης SD→	
	Προστασία	Προστατεύει τις εικόνες από τη λειτ. διαγραφής. Με φορμάρισμα θα διαγραφούν.	Ανάλογα με τη λήψη της εικόνας	
	Οθόνη Εκκίνησης	Για την τοποθέτηση μίας εικόνας που τραβήξατε ως Οθόνη Εκκίνησης.	Προεπιλογή	

Διαγραφή Εικόνων

Διαγράψτε εικόνες που δεν θέλετε να κρατήσετε.

Διαγραφή Μεμονωμένη Εικόνα

Μπορείτε να διαγράψετε μια μεμονωμένη εικόνα.



Δεν μπορείτε να διαγράψετε εικόνες που έχουν προστασία.

1 Σε λειτουργία , χρησιμοποιήστε το χειριστήριο τεσσάρων διευθύνσεων (◀▶) για να επιλέξετε την εικόνα που θέλετε να διαγράψετε.

2 Πιέστε το κουμπί .
Εμφανίζεται μια οθόνη επιβεβαίωσης.

3 Χρησιμοποιήστε το χειριστήριο τεσσάρων διευθύνσεων (▲) για να επιλέξετε [Διαγραφή].

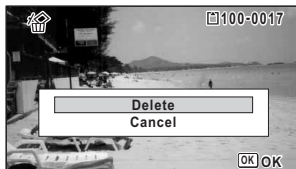

4 Πατήστε το κουμπί **OK**.
Η εικόνα διαγράφηκε.

Κύρια Χαρακτηριστικά

Τύπος	Πλήρως αυτόματη συμπαγής ψηφιακή μηχανή με ενσωματωμένο φακό zoom
Αριθμός αποτελεσματικών Pixels	Περίπου 16 megapixels
Αισθητήρας Εικόνας	CMOS 1/2,3 ίντσες
Αριθμός των Pixels Εγγραφής	<p>Φωτο-γραφία 16M (4608 x 3456), 12M 16:1 (3456 x 3456), 12M 16:9 (4608 x 2592), 7M (3072 x 2304), 5M 16:9 (3072 x 1728), 5M (2592 x 1944), 4M 16:9 (2592 x 1464), 3M (2048 x 1536), 2M 16:9 (1920 x 1080), 1024 (1024 x 768), 640 (640 x 480)</p> <p>* 12M 16:9 / 5M 16:9 / 4M 16:9 / 2M 16:9 στη λειτουργία Ψηφιακό μικροσκόπιο. (Όταν επιλέγεται ως Pixels Εγγραφής μία διαφορετική ρύθμιση από 2M 16:9, διατίθεται μόνο το οπτικό zoom.)</p> <p>* 5M / 4M 16:9 στη λειτουργία Λήψη Ριπής.</p> <p>* 3M / 2M / 1280 στη λειτουργία Αναφορά.</p> <p>* 5M / 4M 16:9 στη λειτουργία Αρχικό Πλαίσιο.</p>
Ευαισθησία	<p>Κινηματο 1920 (1920 x 1080/30fps), 1280 (1280 x 720/60fps) γράφηση 1280 (1280 x 720/30 fps)</p> <p>AUTO, Χειροκίνητη (ISO 125, 200, 400, 800, 1600, 3200, 6400)</p> <p>* Η ευαισθησία στη λειτουργία Digital SR σταθεροποιείται στο AUTO (125-6400).</p>
Φορμά Αρχείου	<p>Φωτο-γραφία JPEG (Exif 2.3), DCF 2.0, PRINT Image Matching III</p> <p>Κινηματογράφηση MPEG-4 AVC/H.264, περίπου 60 fps/30 fps, σύστημα PCM, μονοφωνικός ήχος, Movie SR (Movie Shake Reduction)</p>
Απόχρωση Εικόνας	<p>Φωτο-γραφία Φωτεινή, Φυσική, Ζωηρή, Φιλμ Slide, Μονόχρωμη, Επεξεργασία Αντιστροφής</p> <p>* Οι παράμετροι που μπορούν να ρυθμιστούν διαφέρουν ανάλογα με τη λειτουργία λήψης.</p>
Επίπ. Ποιότητας	<p>Φωτο-γραφία ★★★ (Άριστη), ★★ (Καλύτερη), ★ (Καλή)</p> <p>Κινηματογράφηση Σταθερή στα ★★★ (Άριστη) *Αμετάβλητη</p>
Μέσα Αποθήκευσης	Ενσωματωμένη μνήμη (περίπου 68 MB), Κάρτα Μνήμης SD, Κάρτα Μνήμης SDHC, Κάρτα Μνήμης SDXC (έως και 512 GB)

Κατά προσέγγιση Χωρητικότητα Αποθήκευσης Εικόνας και Χρόνος Καταγραφής Φωτογραφία

	Ενσωματωμένη μνήμη			2 GB Κάρτα Μνήμης SD		
	★★★	★★	★	★★★	★★	★
16M (4608 x 3456)	13	23	38	370	653	1078
12M 16M (3456 x 3456)	15	30	46	435	853	1307
12M 16M (4608 x 2592)	15	30	46	435	853	1307
7M (3072 x 2304)	23	43	69	653	1205	1921
5M 16M (3072 x 1728)	27	53	76	778	1499	2119
5M (2592 x 1944)	27	53	76	778	1499	2119
4M 16M (2592 x 1464)	36	69	99	1024	1921	2794
3M (2048 x 1536)	43	85	124	1205	2364	3415
2M (1600 x 1200)	69	124	167	1921	3415	4728
2M 16M (1920 x 1080)	63	114	167	1756	3235	4728
1280 (1280 x 960)	99	181	256	2794	5122	6830
1024 (1024 x 768)	150	256	335	4098	6830	8782
640 (640 x 480)	311	484	545	8782	12295	15368

- Η ένδειξη της χωρητικότητας αποθήκευσης εικόνων είναι μόνο για αναφορά. Η πραγματική χωρητικότητα αποθήκευσης εικόνων μπορεί να διαφέρει ανάλογα με την Κάρτα Μνήμης SD και το θέμα.
- Οι επιλογές **2M** (1600x1200) και **1280** (1280x960) μπορούν να οριστούν μόνο όταν έχει ρυθμιστεί η λειτουργία  (Αναφορά).

Κινηματογράφηση

	Ενσωματωμένη μνήμη	2 GB Κάρτα Μνήμης SD
1920 (1920 x 1080/30 fps)	34 δευτ.	17 λεπτά 2 δευτ.
1280 (1280 x 720/60 fps)	34 δευτ.	17 λεπτά 2 δευτ.
1280 (1280 x 720/30 fps)	55 δευτ.	27 λεπτά 38 δευτ.

- Οι παραπάνω αριθμοί βασίζονται στις τυπικές συνθήκες λήψης και ενδεχομένως να ποικίλλουν ανάλογα με το θέμα, τις συνθήκες λήψης και τον τύπο της Κάρτας Μνήμης SD που χρησιμοποιείται.
- Η μέγιστη διάρκεια συνεχούς εγγραφής για μια κινηματογράφηση είναι 25 λεπτά.

Ισορροπία Λευκού	Αυτόμ., Φωτισμός Ημέρας, Σκιά, Φωτ. Βολφραμίου, Φωτισμός Φθορισμού (Χρώματα Ημέρας/Λευκό Ημέρας/Λευκό Φως), Χειροκίνητο		
Φακός	Εστιακό Μήκος	5.0 - 25.0 χιλ. (περίπου 28 - 140 χιλ. σε αντιστοιχία φορμά 35mm)	
	Μέγιστο Διάφραγμα	F3,5 (W) - F5,5 (T)	
	Κατασκευή Φακού	11 στοιχεία σε 9 ομάδες (5 ασφαιρικά στοιχεία)	
	Τύπος zoom	Ηλεκτρική λειτουργία	
Οπτικό Zoom	5x		
Έξυπνο Zoom	[7M] / [5M] : περίπου 7,5x, [5M] / [4M] : περίπου 8,9x, περίπου 11,3x, [2M] : περίπου 12x, [1024] : [640] : περίπου 36x (όταν συνδυάζεται με οπτικό zoom)		
Ψηφιακό Zoom	Μέγ. κατά προσέγγιση 7,2x (συνδυάζεται με οπτικό zoom με 5x για να δώσει μεγέθυνση zoom ισοδύναμη με 36x)		
Μείωση θολώματος κατά την κίνηση	Φωτογραφία	Ηλεκτρονικό Shake Reduction (SR 1χονους Pixel, Υψηλής Ευαισθησίας Shake Reduction (Digital SR)	
	Κινηματογράφηση	Ηλεκτρονικό Movie Shake Reduction (Movie SR)	
Πληρ.	LCD 2,7 ιντσών, περίπου 230.000 dots (επίστρωση AR (μόνο κάλυμμα))		
Λειτουργίες αναπαραγωγής	Μονό-καρέ, 6-καρέ, 12-καρέ, Μεγεθυμένη προβολή (μέγιστη 10x, με δυνατότητα κύλισης), Απεικόνιση Φακέλων, Απεικόνιση Ημερολογίου, Απεικόνιση Ιστογράμματος, Ειδοποίηση Περιοχής Υπερφώτισης/Σκιάς, Επιλογ. & Διαγρ., Προβολή Διαφανειών, Αλλαγή διάστασης, Κροτάρισμα, Αντιγραφή Εικόνας, Περιστροφή Εικόνας, Ψηφιακό Φίλτρο, Φίλτρο HDR, Αρχικό Πλαίσιο, Αποτύπωμα από μελάνι, Κολάζ, Σμίκρυνση Προσώπου, Αναπαραγωγή Κινηματογράφησης/Επεξεργασία (Αποθήκ. σαν Φωτογραφία, Διαχωρισμός, Πρόσθεση τίτλου ταινίας), Απαλοιφή Κόκ. Ματιών, Προστασία, Οθόνη Εκκίνησης		
Λειτουργ. Εστίασης	Αυτόματη Εστίαση, Κοινή Λήψη (Macro), Μάκρο 1εκατοστόμετρο, Πανοπτική Εστίαση, Άπειρο, Χειροκίνητη Εστίαση		
Εστίαση	Τύπος	Σύστημα ανίχνευσης αντίθεσης TTL από αισθητήρα Πολλαπλό (αυτόματη εστίαση 9 σημείων)/σποτι/αυτόματη παρακολούθηση με δυνατότητα αλλαγής	
	Εύρος εστίασης (Από πρόσωπο φακού)	Στάνταρ	:0,5 μ. - ∞ (Πλήρες εύρος zoom)
		Κοντινή Λήψη (Macro)	:0,1 m - 0,6 μ. (Πλήρες εύρος zoom)
	Κλειδωμα εστίασης	Μάκρο 1εκατοστόμετρο	: - 0,3 μ. (Ενδιάμεσο zoom έως τηλεφωτογραφία)
Έλεγχος Έκθεσης	Μέτρηση ΑΕ	* Υπάρχει η δυνατότητα μεταπήδησης σε Άπειρο, Πανοπτική Εστίαση και Χειροκίνητη Εστίαση. * Η Εντοπισ.Προσώπου AF είναι διαθέσιμη μόνο όταν η μηχανή αναγνωρίζει το πρόσωπο του θέματος.	
	Αντιστάθμιση EV	±2 EV (μπορεί να οριστεί σε βήματα 1/3 EV)	
Εντοπισ.Προσώπου	Ανίχνευση προσώπων έως και 32 ατόμων (έως 31 καρέ ανίχνευσης προσώπου στην οθόνη), Σύλληψη Χαμόγελου, Αναγν.Βλεφάρισμα, Βοήθ. Αυτοπορτραίτου, Βοήθ Αυτοπορτραίτου + Σύλληψη Χαμόγελου * Η Εντοπισ.Προσώπου ΑΕ είναι διαθέσιμη μόνο όταν η μηχανή εντοπίζει το πρόσωπο του θέματος.		
Εντοπισμός ζώου	Εντοπισμός αριθμός ζώων: 1		

Λειτουργία Λήψης	Αυτόματη Θεματική, Πρόγραμμα, HDR, Νυχτερ. Λήψη Χειρός, Κινηματογράφηση, Υποβρύχια, Υποβρ. Κινηματογρ., Ψηφιακό μικροσκόπιο, Τοπίο, Λουλούδι, Πορτρέτο, Λήψη Διαστημάτων, Λήψη σε διαστήματα, Βίντεο Υψηλής Ταχύτ., Digital SR, Κύμμα & Χιόνι, Παιδιά, Ζώακι, Αθλημα, Νυχτερινή Σκηνή, Νυκτερινό Πορτρέτο, Πυροτεχνήματα, Φαγητό, Αναφορά	
Ψηφιακό Φίλτρο	M/A / Σέπια, Παιχνίδο-μηχανή, Ρετρό, Έγχρωμο (κόκκινο, ροζ, μπλε, μπλε, πράσινο, κίτρινο), Εξαγωγή Χρώματος (κόκκινο, πράσινο, μπλε), Έμφαση χρώματος (Μπλε Ουρανού, Φρέσκο Πράσινο, Απαλό Ροζ, Φθινοπωρινά Φύλλα), Υψηλή Αντίθεση, Έκρηξη Αστεριού (Σταυρός, Καρδιά, Αστέρι), Απαλό, Μάτι-Ψαριού, Φωτεινότητας, Μινιατούρα	
Κινηματογράφηση	Χρόνος Συνεχόμενης Εγγραφής	Περίπου 1 δευτ. - 25 λεπτά (ωστόσο, μόνο έως ότου η ενσωματωμένη μνήμη ή η Κάρτα Μνήμης SD είναι πλήρης)
Ταχύτητα Κλείστρου	1/4000 sec. - 1/4 sec. (μηχανικό και ηλεκτρονικό κλείστρο), μέγιστο 4 δευτ. (Λειτουργία Νυχτερινή Σκηνή)	
Ενσωματωμένο φλας	Λειτουργίες	Αυτόμ., Απενεργοπ/μένο Φλας, Ενεργοποιημένο Φλας, Αυτ. + Κόκκινα μάτια, Εν. Φλας+Κόκ. Μάτια, Φωτισμός Macro
	Εύρος Φλας (Εκτός Φωτισμού Macro)	Ευρεία γωνία: περίπου 0,2 - 5,5 μέτρα (περίπου 0,66 - 18 ft.) (Ευαισθησία: AUTO) τηλεφωτογραφία: περίπου 0,2 ως 3,5 μ. (περίπου 0,66 - 11 ft.) (Ευαισθησία: AUTO)
Λειτ. Προώθησης	Μεμονωμένο καρέ, Αυτοφωτογράφιση (10 δευτ., 2 δευτ.), Συνεχόμενη Λήψη, Λήψη Ριπής, Τηλεχειρισμός (0 δευτ., 3 δευτ.), Αυτόμ. Αντιστάθμιση	
Αυτοφωτογράφιση	Τύπος ηλεκτρονικού ελέγχου, χρόνος ελέγχου: Περίπου. 10 δευτ., 2 δευτ.	
Λειτουργία Ωρας	Παγκόσμια Ωρα	75 πόλεις (28 ζώνες ώρας)
	Απεικόν.Ρολογιού	Απεικόν.Ρολογιού κρατώντας πατημένο το κουμπί OK ενώ η μηχανή είναι απενεργοποιημένη (για περίπου 10 δευτ.)
	Προειδ. σήμα	Προειδ. σήμα με ταυτόχρονη εμφάνιση της Απεικόν.Ρολογιού σε καθορισμένη ώρα
Πηγή Ισχύος	Επαναφορτιζόμενη μπαταρία ιόντων-λιθίου D-LI92	
Χρόνος ζωής μπαταρίας	Χωρητικότητα Αποθήκευσης Εικόνων Περίπου 300 εικόνες	* Η χωρητικότητα καταγραφής δείχνει τον κατά προσέγγιση αριθμό λήψεων που καταγράφονται κατά τη διάρκεια μιας δοκιμής συμβατής με CIPA (στους 23°C (73,4°F) με αναμμένη οθόνη και χρήση φλας στο 50% των λήψεων). Η πραγματική απόδοση μπορεί να ποικίλλει ανάλογα με τις συνθήκες λειτουργίες.
	Χρόνος Αναπαραγωγής Περίπου 260 λεπτά	* Σύμφωνα με τα αποτελέσματα της δοκιμής στην εταιρεία.
	Εγγραφή Κινηματογράφησης Ωρα Περίπου 90 λεπτά	* Σύμφωνα με τα αποτελέσματα της δοκιμής στην εταιρεία.
Διασυνδέσεις	USB 2.0 (Micro-B)/Ακροδέκτης εξόδου AV HDMI (Τύπος D).	
Αξιολόγηση αδιάβροχης προστασίας και προστασίας από τη σκόνη	Αδιάβροχη προστασία JIS βαθμού 8 και προστασία από τη σκόνη (IP68) Δυνατότητα συνεχούς υποβρύχιας λήψης για 2 ώρες σε βάθος 14 μ.	
Αξιολόγηση αντοχής σε χτυπήματα	<p>Η δοκιμασία πτώσης (από ύψος 1,6 m σε μία επιφάνεια κοντραπλακέ πάχους 5 cm) συμφωνεί με τη Μέθοδο MIL-Standard 810F Δοκιμασία κρούσης-516.5.</p> <p>* Η αδιάβροχη απόδοση δεν είναι εγγυημένη εάν η μηχανή είναι εκτεθειμένη σε χτυπήματα, για παράδειγμα, εάν η μηχανή πέσει ή χτυπηθεί.</p> <p>* Δεν παρέχεται καμία εγγύηση ότι η μηχανή δεν θα έχει πρόβλημα ή ζημίες σε κάθε περίπτωση.</p>	
Διαστάσεις	Περίπου 122,5 (Π) x 61,5 (Υ) x 29,5 (Β) χιλ. (περίπου 4,8 (Π) x 2,4 (Υ) x 1,2 (Β) ίντσες) (εξαιρούνται εξαρτήματα λειτουργίας ή εξαρτήματα που εξέχουν)	

Βάρος	(περίπου 6,1 oz.) (εκτός της μπαταρίας και της Κάρτας Μνήμης SD) Περίπου 194 γρ. (περίπου 6.8 oz.) (συμπεριλαμβανομένης της μπαταρίας και της Κάρτας Μνήμης SD)
Εξαρτήματα	Επαναφορτιζόμενη μπαταρία ιόντων λιθίου, Μετασχηματιστής USB, Καλώδιο USB, Ιμάντας, Βάση Macro, Οδηγός Εκκίνησης, Σχετικά με τη Σχεδίαση Αδιαβροχοποίησης, την Προστασία από τη Σκόνη και την Αντικραδασμική Προστασία

Μετασχηματιστής USB AC-U2

Παροχή Ενέργειας	100 έως 240 VAC (50/60 Hz), 0.2 A
Έξοδος	5.0 VDC, 1000 mA, 5.0 W
Μέση Ενεργή Απόδοση	76,8 %
Κατανάλωση ισχύος χωρίς φορτίο	70 mW
Θερμοκρασία	10 ως 40°C (50 ως 104°F)
Διαστάσεις	Περίπου 42,5 mm (Π) x 22 mm (Υ) x 66,5 mm (Β) (περίπου 1.7 in. (Π) x 0.9 in. (Υ) x 2.6 in. (Β)) (εξαιρουμένου του βύσματος καλωδίου ρεύματος)
Βάρος	Περίπου 40 g (εξαιρουμένης της πρίζας τροφοδοσίας)

Επαναφορτιζόμενη Μπαταρία D-LI92

Όνομαστική Τάση	3,7 V
Όνομαστική ισχύς	925 mAh, 3,5 Wh
Θερμοκρασία Λειτουργίας	0 ως 45°C (32 ως 113°F)
Θερμοκρασία Αποθήκευσης	-20 ως 50°C (-4 ως 122°F)
Διαστάσεις	Περίπου 39,8 mm (Π) x 34,2 mm (Υ) x 6,8 mm (Β) (περίπου 1.57 in. (Π) x 1.35 in. (Υ) x 0.27 in. (Β))
Βάρος	Περίπου 20 γρ. (περίπου 0.7 oz)

Πολιτική εγγύησης

Όλες οι μηχανές μας οι οποίες αγοράζονται από εξουσιοδοτημένα φωτογραφικά κανάλια διανομής, είναι εγγυημένα για τυχόν ελαττώματα στα υλικά ή τα εργατικά για μία περίοδο δώδεκα μηνών από την ημερομηνία της αγοράς σας. Μέσα σ' αυτήν την περίοδο, θα παρασχεθεί δωρεάν το σέρβις και θα αλλαχθούν τα ανταλλακτικά που έχουν πρόβλημα, με την προϋπόθεση ότι το μηχάνημα δεν θα έχει σημάδια πρόσκρουσης, ζημίας από άμμο ή υγρό, κακής χρήσης, παραβίασης, επίδρασης υγρών μπαταρίας ή χημικού, δεν έγινε χρήση αντίθετη με τις οδηγίες χρήσης ή μετατροπή από ένα μη εξουσιοδοτημένο κατάστημα επισκευών. Ο κατασκευαστής ή οι εξουσιοδοτημένοι αντιπρόσωποί του δεν έχουν υποχρέωση για οποιαδήποτε επιδιόρθωση ή μετατροπή, εκτός αυτών που γίνονται με τη γραπτή συναίνεση και δεν θα είναι υπεύθυνοι για ζημιές ή χαμένα αρχεία ή οποιοσδήποτε άλλες ζημιές κάθε μορφής έμμεσες ή συμπτωματικές, είτε προήλθαν από ελαττωματικό υλικό είτε από λανθασμένη εργασία είτε με άλλον τρόπο. Και συμφωνείται ειδικά ότι η υποχρέωση του κατασκευαστή ή των αντιπροσώπων του κάτω από όλες τις εγγυήσεις, είτε εκφράζονται ή εφαρμόζονται, περιορίζεται αυστηρά στην αντικατάσταση των ανταλλακτικών όπως ορίστηκε παραπάνω. Δεν θα γίνει καμία επιστροφή χρημάτων για επισκευές που πραγματοποιήθηκαν από μη εξουσιοδοτημένα σέρβις.

Διαδικασία κατά τη Διάρκεια της 12μηνιας Περιόδου Εγγύησης

Κάθε μηχανή που αποδεικνύεται ελαττωματική κατά τη διάρκεια της 12μηνιας περιόδου ισχύος της εγγύησης πρέπει να επιστρέφεται στον προμηθευτή από τον οποίο αγοράσατε τη μηχανή ή στον κατασκευαστή. Εάν δεν υπάρχουν αντιπρόσωποι του κατασκευαστή στη χώρα σας, στείλτε τη μηχανή στον κατασκευαστή με προπληρωμένα ταχυδρομικά τέλη. Σε αυτήν την περίπτωση, θα μεσολαβήσει κάποιο χρονικό διάστημα έως ότου σας επιστραφεί η μηχανή λόγω των περίπλοκων τελωνειακών διαδικασιών. Εάν η συσκευή καλύπτεται από την εγγύηση, η επισκευή και η αντικατάσταση των εξαρτημάτων θα γίνει δωρεάν και η μηχανή θα σας επιστραφεί μόλις ολοκληρωθεί το σέρβις. Εάν η μηχανή δεν καλύπτεται από την εγγύηση, θα επιβληθούν οι συνήθεις χρεώσεις του κατασκευαστή ή των αντιπροσώπων του. Τα μεταφορικά έξοδα βαρύνουν τον ιδιοκτήτη. Εάν αγοράσατε τη μηχανή εκτός της χώρας στην οποία θέλετε να γίνει το σέρβις στη διάρκεια της εγγύησης, οι συνήθεις χρεώσεις για τη μετακίνηση και το σέρβις ορίζονται από τους αντιπροσώπους του κατασκευαστή στη συγκεκριμένη χώρα. Εντούτοις, η μηχανή που θα επιστραφεί στον κατασκευαστή, θα επισκευαστεί δωρεάν σύμφωνα με αυτήν τη διαδικασία και την εγγύηση. Σε οποιαδήποτε περίπτωση, ωστόσο, τα έξοδα αποστολής και τελωνείου βαρύνουν τον αποστολέα. Για να αποδείξετε την ημερομηνία της αγοράς, εφόσον απαιτείται, κρατήστε την απόδειξη ή τους λογαριασμούς που αφορούν στην αγορά ή τη μηχανή σας για ένα χρόνο τουλάχιστον. Πριν στείλετε τη μηχανή σας για σέρβις, βεβαιωθείτε ότι την στέλνετε σε εξουσιοδοτημένους αντιπροσώπους του κατασκευαστή ή σε εγκεκριμένα καταστήματα επισκευής, εκτός εάν θέλετε να στείλετε τη μηχανή απευθείας στον κατασκευαστή. Ρωτάτε πάντα την τιμή της χρέωσης για το σέρβις και μόνο αφού δεχθείτε την τιμή αυτή ειδοποιήστε το κέντρο σέρβις ότι μπορεί να προχωρήσει με την επισκευή.

- Η πολιτική της παρούσας εγγύησης δεν επηρεάζει τα νόμιμα δικαιώματα του πελάτη.
- Η πολιτική εγγύησης του τοπικού αντιπροσώπου σε ορισμένες χώρες μπορεί να υπερκαλύπτει αυτήν την πολιτική εγγύησης. Γι αυτό, σας συνιστούμε να διαβάσετε την κάρτα εγγύησης που συνοδεύει το προϊόν κατά τη διάρκεια της αγοράς, ή ελάτε σε επαφή με τον αντιπρόσωπο στη χώρα σας για περισσότερες πληροφορίες και για να παραλάβετε ένα αντίγραφο της πολιτικής εγγύησης.

Ανακοίνωση προς τους Χρήστες για το σήμα CE

Αυτό το προϊόν συμμορφώνεται με τις βασικές απαιτήσεις και τις διατάξεις της Οδηγίας EMC Directive 2014/30/EU.

Εισαγωγέας (σήμανση CE) : RICOH IMAGING EUROPE S.A.S.

Parc Tertiaire SILIC 7-9, avenue Robert Schuman - B.P. 70102, 94513 Rungis Cedex, FRANCE

Κατασκευαστής: RICOH IMAGING COMPANY, LTD.

1-3-6, Nakamagome, Ohta-ku, Tokyo 143-8555, JAPAN



Το Σήμα CE αποτελεί ένα σήμα συμμόρφωσης σε Οδηγία της Ευρωπαϊκής Ένωσης.

Ανακοίνωση προς τους χρήστες για τη σήμανση UKCA

Αυτό το προϊόν συμμορφώνεται με τις βασικές απαιτήσεις και τις διατάξεις των Κανονισμών Ηλεκτρομαγνητικής Συμβατότητας 2016.

Κατασκευαστής: RICOH IMAGING COMPANY, LTD.

1-3-6, Nakamagome, Ohta-ku, Tokyo 143-8555, JAPAN



Το Σήμα UKCA αποτελεί ένα σήμα συμμόρφωσης Κανονισμού του Ηνωμένου Βασιλείου.

For customers in USA

STATEMENT OF FCC COMPLIANCE

This device complies with Part 15 of the FCC Rules. Operation is subject to the following two conditions: (1) This device may not cause harmful interference, and (2) this device must accept any interference received, including interference that may cause undesired operation.

Changes or modifications not approved by the party responsible for compliance could void the user's authority to operate the equipment.

This equipment has been tested and found to comply with the limits for a Class B digital device, pursuant to part 15 of the FCC Rules.

These limits are designed to provide reasonable protection against harmful interference in a residential installation. This equipment generates, uses and can radiate radio frequency energy and, if not installed and used in accordance with the instructions, may cause harmful interference to radio communications.

However, there is no guarantee that interference will not occur in a particular installation.

If this equipment does cause harmful interference to radio or television reception, which can be determined by turning the equipment off and on, the user is encouraged to try to correct the interference by one or more of the following measures:

- Reorient or relocate the receiving antenna.
- Increase the separation between the equipment and receiver.
- Connect the equipment into an outlet on a circuit different from that to which the receiver is connected.

*Consult the dealer or an experienced radio/TV technician for help.

For customers in Canada

Innovation, Science and Economic Development Canada (ISED) Regulatory Compliance Notice.

This Class B digital apparatus complies with Canadian ICES-003 (B).

Pour les utilisateurs au Canada

Avis de conformité à la réglementation d'Innovation, Sciences et Développement économique Canada (ISDE)

Cet appareil numérique de la classe B est conforme à la norme NMB-003 (B) du Canada.

FOR CALIFORNIA, U.S.A. ONLY

Perchlorate Material-special handling may apply. The lithium battery used in this camera contains perchlorate material, which may require special handling. See www.dtsc.ca.gov/hazardouswaste/perchlorate

Declaration of Conformity
According to 47CFR, Parts 2 and 15 for
Class B Personal Computers and Peripherals

We: RICOH IMAGING AMERICAS
CORPORATION

Located at: 2 Gatehall Drive Suite 204, Parsippany,
New Jersey 07054, U.S.A.
Phone: 800-877-0155

Declare under sole responsibility that the product identified herein complies with 47CFR Parts 2 and 15 of the FCC rules as a Class B digital device. Each product marketed is identical to the representative unit tested and found to be compliant with the standards. Records maintained continue to reflect the equipment being produced can be expected to be within the variation accepted, due to quantity production and testing on the statistical basis as required by 47CFR §2.909. Operation is subject to the following two conditions: (1) This device may not cause harmful interference, and (2) This device must accept any interference received, including interference that may cause undesired operation. The above named party is responsible for ensuring that the equipment complies with the standards of 47CFR §15.101 to §15.109.

Product Name: Digital Camera

Model Number: R06020

Contact person: Customer Service Manager

Date and Place: February, 2022, Parsippany

Πληροφορίες για τους Χρήστες σχετικά με τη Συλλογή και Απόρριψη του Παλιού Εξοπλισμού και των Χρησιμοποιημένων Μπαταριών



1. Στην Ευρωπαϊκή Ένωση

Αυτά τα σύμβολα πάνω στα προϊόντα, στη συσκευασία και/ή στα συνοδευτικά έγγραφα σημαίνουν ότι η μεταχειρισμένη ηλεκτρική και ηλεκτρονική συσκευή και οι μπαταρίες δεν πρέπει να αναμιγνύονται με τα γενικά οικιακά απορρίμματα.

Σύμφωνα με τη νομοθεσία που απαιτείται για τη σωστή μεταχείριση, το διαχωρισμό και την ανακύκλωση αυτών των προϊόντων θα πρέπει να γίνεται ξεχωριστή διαδικασία απόσυρσης στη χρησιμοποιημένη ηλεκτρική/ηλεκτρονική συσκευή και τις μπαταρίες.

Απαλλασσόμενοι από αυτά τα προϊόντα με το σωστό τρόπο θα βοηθήσετε ώστε να διασφαλιστεί ότι τα απορρίμματα τυχαίνουν της απαραίτητης μεταχείρισης, ανάκτησης και ανακύκλωσης, αποφεύγοντας έτσι τα αρνητικά αποτελέσματα στο περιβάλλον και στην ανθρώπινη υγεία που θα μπορούσαν να προκύψουν από την ακατάλληλη μεταχείριση των απορριμμάτων.

Αν ένα χημικό σύμβολο προστεθεί κάτω από το σύμβολο που απεικονίζεται παραπάνω, σύμφωνα με την Οδηγία για τις Μπαταρίες, αυτό υποδεικνύει ότι στη μπαταρία υπάρχει ένα βαρύ μέταλλο (Hg = Υδράργυρος, Cd = Κάδμιο, Pb = Μόλυβδος) σε συγκέντρωση πάνω από το ισχύον όριο που αναφέρεται στην Οδηγία για τις Μπαταρίες.

Για περισσότερες πληροφορίες σχετικά με τη συλλογή και ανακύκλωση μεταχειρισμένων προϊόντων, επικοινωνήστε με τις τοπικές αρχές σας, την υπηρεσία αποκομιδής απορριμμάτων ή το σημείο πώλησης από όπου αγοράσατε τα προϊόντα.

2. Σε άλλα κράτη εκτός Ε.Ε.

Αυτά τα σύμβολα είναι έγκυρα μόνο εντός της Ευρωπαϊκής Ένωσης. Εάν επιθυμείτε να πετάξετε τα χρησιμοποιημένα προϊόντα, παρακαλούμε ελάτε σε επαφή με τις τοπικές αρχές ή τον εμπορικό αντιπρόσωπο και ρωτήστε για τη σωστή μέθοδο αποκομιδής.

Για την Ελβετία: Οι χρησιμοποιημένες ηλεκτρικές/ηλεκτρονικές συσκευές μπορούν να επιστρέφονται δωρεάν στο κατάστημα λιανικής, ακόμα και όταν δεν αγοράσατε ένα καινούργιο προϊόν. Περισσότερες εγκαταστάσεις αποκομιδής παρατίθενται στην ιστοσελίδα www.swico.ch ή www.sens.ch.

Πληροφορίες σχετικά με το Εγχειρίδιο Λειτουργίας

Διατίθεται ένα εγχειρίδιο λειτουργίας (PDF) που περιέχει πληροφορίες σχετικά με το πώς να χρησιμοποιήσετε αυτή τη φωτογραφική μηχανή. Παρακαλώ κατεβάστε το από τον ιστότοπό μας.



Λήψη Εγχειριδίου Λειτουργίας:

<https://www.ricoh-imaging.com/manuals/>

Σχετικά με την Καταχώρηση Χρήστη

Για να μπορέσουμε να σας εξυπηρετήσουμε καλύτερα, σας παρακαλούμε να συμπληρώσετε τη φόρμα καταχώρησης χρήστη, την οποία μπορείτε να βρείτε στον ιστότοπό μας.

Σας ευχαριστούμε για τη συνεργασία σας.
<https://www.ricoh-imaging.com/registration/>

Σημειώσεις

Σημειώσεις

RICOH IMAGING COMPANY, LTD.

1-3-6, Nakamagome, Ohta-ku, Tokyo 143-8555, JAPAN
(<https://www.ricoh-imaging.co.jp>)

**RICOH IMAGING EUROPE
S.A.S.**

Parc Tertiaire SILIC 7-9, avenue Robert Schuman -
B.P. 70102, 94513 Rungis Cedex, FRANCE
(<https://www.ricoh-imaging.eu>)

**RICOH IMAGING
AMERICAS CORPORATION**

2 Gatehall Drive Suite 204, Parsippany, New Jersey
07054, U.S.A.
(<https://www.us.ricoh-imaging.com>)

**RICOH IMAGING CANADA
INC.**

5560 Explorer Drive Suite 100, Mississauga, Ontario,
L4W 5M3, CANADA
(<https://www.ricoh-imaging.ca>)

**RICOH IMAGING CHINA
CO., LTD.**

Αίθουσα Α 23F Lansheng Building, 2-8 Huaihaizhong
Road, Huangpu District, Shanghai, 200021, CHINA
(<http://www.ricoh-imaging.com.cn>)

<https://www.ricoh-imaging.co.jp/english/>

Αυτές οι πληροφορίες επικοινωνίας ενδέχεται να
αλλάξουν χωρίς προειδοποίηση.
Ελέγξτε τις πιο πρόσφατες πληροφορίες στους
ιστότοπούς μας.

- Τα χαρακτηριστικά και οι εξωτερικές διαστάσεις υπόκεινται σε αλλαγές χωρίς προειδοποίηση.