

RICOH IMAGING COMPANY, LTD.

1-3-6, Nakamagome, Ohta-ku, Tokio 143-8555, JAPONIA
(<https://www.ricoh-imaging.co.jp>)

**RICOH IMAGING EUROPE
S.A.S.**

7-9, avenue Robert Schuman
94150 RUNGIS, FRANCE
(<https://www.ricoh-imaging.eu>)

**RICOH IMAGING
AMERICAS CORPORATION**

2 Gatehall Drive Suite 204, Parsippany, New Jersey
07054, Stany Zjednoczone
(<https://www.us.ricoh-imaging.com>)

**RICOH IMAGING CANADA
INC.**

5560 Explorer Drive Suite 100, Mississauga, Ontario,
L4W 5M3, KANADA
(<https://www.ricoh-imaging.ca>)

**RICOH IMAGING CHINA
CO., LTD.**

Room A 23F Lansheng Building, 2-8 Huaihaizhong
Road, Huangpu District, Szanghaj, 200021, CHINY
(<http://www.ricoh-imaging.com.cn>)

<https://www.ricoh-imaging.co.jp/english/>

Te dane kontaktowe mogą ulec zmianie bez
uprzedzenia.
Prosimy o zapoznanie się z najnowszymi informacjami
na naszych stronach internetowych.

Digital Camera

PENTAX WG-90

Podręcznik początkowy

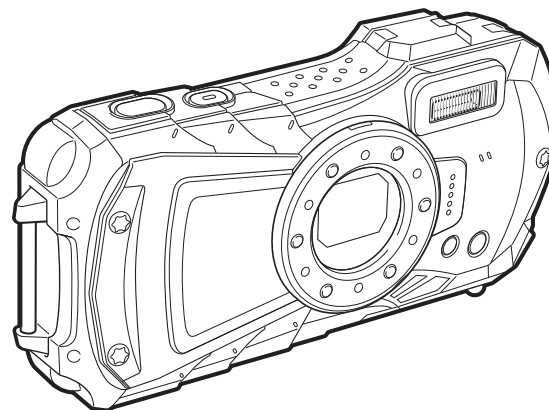

- Dane techniczne i wymiary zewnętrzne mogą ulec zmianie bez powiadomienia.

Dziękujemy za nabycie tego cyfrowego aparatu fotograficznego PENTAX WG-90. Ten podręcznik początkowy przedstawia informacje dotyczące przygotowania aparatu RICOH WG-90 do użycia i podstawowych operacji. Aby zapewnić prawidłowe działanie, należy przeczytać ten podręcznik początkowy przed użyciem aparatu. Aby uzyskać szczegółowe informacje dotyczące sposobu użycia różnych metod robienia zdjęć i ustawień, zapoznaj się z instrukcją obsługi (PDF) umieszczoną w naszej witrynie internetowej. Patrz str. 59, aby uzyskać szczegółowe informacje na temat instrukcji obsługi.

Prawa autorskie

Zdjęcia wykonane tym aparatem cyfrowym do celów innych niż osobiste nie mogą być wykorzystywane bez zgody, co regulowane jest przepisami Ustawy o prawie autorskim. Prosimy zwracać wielką uwagę na odnośne przepisy, ponieważ w niektórych przypadkach wprowadzone są ograniczenia również w kwestii zdjęć wykonywanych w celach osobistych podczas demonstracji lub występów bądź zdjęć wystawianych przedmiotów. Zdjęcia wykonane z zamiarem uzyskania praw autorskich również nie mogą być wykorzystywane niezgodnie z zakresem określonym w Ustawie o prawie autorskim.



Znaki handlowe

- Logo SDXC jest znakiem handlowym firmy SD-3C, LLC.
- HDMI, logo HDMI i High-Definition Multimedia Interface są znakami handlowymi lub zastrzeżonymi znakami handlowymi firmy HDMI Licensing, LLC w Stanach Zjednoczonych i/lub innych krajach.
- Ten produkt wspiera PRINT Image Matching III. Oprogramowanie PRINT Image Matching umożliwia tworzenie zdjęć zgodnie z intencjami fotografa. Niektóre funkcje nie są dostępne w przypadku drukarek, które nie są zgodne z Print Image Matching III. Copyright 2001 Seiko Epson Corporation. Wszystkie prawa zastrzeżone. PRINT Image Matching jest znakiem handlowym Seiko Epson Corporation. Logo PRINT Image Matching jest znakiem handlowym Seiko Epson Corporation.
- Niniejszy produkt posiada licencję zbioru patentów AVC dla osobistego użytku użytkownika i dla innych zastosowań, za które nie otrzymuje on wynagrodzenia, w celu (i) kodowania wideo zgodnie ze standardem AVC („AVC Video”) i/lub (ii) dekodowania AVC Video, które zostało zakodowane przez użytkownika w celach osobistych i/lub zostało uzyskane od dostawcy wideo, który posiada licencję na AVC Video. Nie przysądza się ani nie zakłada przyznania licencji na jakiegokolwiek inne użytkowanie. Dodatkowe informacje można uzyskać w MPEG LA, LLC. Patrz <http://www.mpegla.com>.
- Wszystkie pozostałe znaki handlowe należą do ich właścicieli.



Notatki

Do użytkowników aparatu

- Nie należy używać ani przechowywać tego urządzenia w pobliżu sprzętu generującego silne promieniowanie elektromagnetyczne lub pola magnetyczne. Silne ładunki statyczne lub pola magnetyczne generowane przez takie urządzenia jak nadajnik radiowy mogą zakłócać działanie wyświetlacza, uszkodzić zapisane dane, wpływać na wewnętrzne układy aparatu lub powodować nieprawidłowe działanie aparatu.
- Wyświetlacz ciekłokrystaliczny został wyprodukowany z zastosowaniem najnowszej, wysoko precyzyjnej technologii. Poziom sprawnych pikseli wynosi 99,99% lub więcej, należy pamiętać o tym, że 0,01% pikseli może nie świecić lub może świecić mimo, że nie powinny. Zjawisko to nie ma żadnego wpływu na wykonywane zdjęcia.
- Ilustracje i zdjęcia ekranu wyświetlacza w niniejszej instrukcji mogą się różnić od rzeczywistych.
- Karty pamięci SD, karty pamięci SDHC i karty pamięci SDXC są w tej instrukcji obsługi nazywane kartami pamięci SD.
- W tej instrukcji ogólne określenie „komputer” lub „komputery” oznacza komputer z systemem Windows lub komputer Macintosh.
- W tej instrukcji określenie „bateria” lub „baterie” oznacza dowolny typ baterii używanych z tym aparatem i jego akcesoriami.

W tej instrukcji obsługi tryb nagrywania, który służy do robienia zdjęć i nagrywania filmów, jest nazywany „trybem ” (tryb nagrywania) („Tryb robienia zdjęć” odnosi się do trybu robienia zdjęć, a „Tryb filmu” – do trybu nagrywania filmów). Tryb odtwarzania, który służy do wyświetlania zrobionych zdjęć na wyświetlaczu, nosi nazwę „trybu ” (tryb odtwarzania). W trybie  można wykonywać proste operacje edycji na odtwarzanych zdjęciach.

Znaczenie symboli używanych w niniejszej instrukcji obsługi zostało opisane poniżej.

	Wskazuje numer strony referencyjnej w celu wyjaśnienia powiązanej operacji.
	Wskazuje informacje, których znajomość jest przydatna.
	Wskazuje środki ostrożności związane z obsługą aparatu.

Bezpieczne używanie aparatu

Dołożyliśmy wszelkich starań, aby zapewnić bezpieczeństwo aparatu. W czasie używania go, należy zwracać szczególną uwagę na informacje oznaczone następującymi symbolami.



Uwaga

Ten znak wskazuje, że zignorowanie zaleceń może prowadzić do poważnych obrażeń.



Ostrzeżenie

Ten symbol wskazuje, że zignorowanie zaleceń może spowodować mniejsze lub średnie szkody dla osób lub utratę sprzętu.

Poznajemy i przygotowujemy aparat



Uwaga

- Nigdy nie próbuj samemu rozbierać aparatu lub wprowadzać w nim modyfikacji. Obwody elektroniczne znajdujące się w aparacie pracują pod wysokim napięciem, co grozi porażeniem prądem.
- Nigdy nie dotykaj wewnętrznych części aparatu widocznych po upadku lub z jakiegokolwiek innego powodu, ponieważ grozi to porażeniem prądem.
- Owijanie paska wokół szyi jest niebezpieczne. Należy zwracać uwagę, aby pasek nie owijał się dzieciom wokół szyi.
- Należy z aparatu wydziela się dym lub dziwny zapach, przerwij natychmiast używanie aparatu, wyjmij baterię i skontaktuj się z najbliższym centrum serwisowym. Kontynuowanie użytkowania może grozić pożarem lub porażeniem prądem.



Ostrzeżenie

- Nie kładź palców na lampie błyskowej w czasie wyładowania ze względu na ryzyko oparzenia.
- Nie należy wyładowywać lampy, jeśli dotyka ona ubrania, ponieważ może to spowodować jego odbarwienie.
- Niektóre elementy aparatu nagrzewają się w czasie użytkowania. Należy zwrócić uwagę na ten fakt ze względu na możliwość oparzeń, jeżeli elementy te będą przytrzymywane przez dłuższy czas.
- Jeśli wyświetlacz zostanie uszkodzony, należy uważać na szklane fragmenty. Płynne kryształy nie powinny zetknąć się ze skórą, ani dostać do oczu lub ust.
- W zależności od indywidualnych, fizycznych czynników aparat ten może powodować swędzenie, wysypkę lub pęcherze. W przypadku wystąpienia jakiegokolwiek nieprawidłowości należy przerwać korzystanie z aparatu i natychmiast skontaktować się z lekarzem.

Informacje o zasilaczu USB



Uwaga

- Zawsze używaj zasilacza USB przeznaczonego dla tego aparatu, z podaną mocą i napięciem. Używanie innego zasilacza USB bądź używanie oryginalnego zasilacza USB z nieprawidłowym napięciem może spowodować pożar, porażenie prądem lub uszkodzenie aparatu. Prawidłowe napięcie prądu zmiennego wynosi 100–240 V.
- Nie należy rozbierać lub modyfikować produktu. Grozi to pożarem lub porażeniem prądem.
- Jeżeli z produktu zacznie wydobywać się dym lub dziwny zapach, albo wystąpią inne nietypowe zdarzenia, należy natychmiast przerwać jego użycie i skonsultować się z centrum serwisowym. Kontynuowanie użytkowania może grozić pożarem lub porażeniem prądem.
- Jeżeli do środka produktu dostanie się woda, należy skonsultować się z najbliższym centrum serwisowym. Kontynuowanie użytkowania może grozić pożarem lub porażeniem prądem.
- Jeżeli podczas korzystania z zasilacza zobaczysz błyskawicę lub usłyszysz grzmot, odłącz wtyczkę zasilacza USB i przerwij użycie. Próba dalszego użycia produktu grozi jego uszkodzeniem, pożarem lub porażeniem prądem.
- Należy przetrzeć wtyczkę zasilania, jeżeli pokryje się kurzem. Nagromadzenie się kurzu grozi pożarem.



Ostrzeżenie

- Nie należy umieszczać lub upuszczać ciężkich przedmiotów na kabel USB, ani używać siły do jego wygięcia. Może to spowodować uszkodzenie kabla. Jeśli kabel zostanie uszkodzony, należy skontaktować się z najbliższym centrum serwisowym.
- Nie należy dotykać ani zwierzać obszaru styków kabla USB, kiedy przewód jest podłączony.
- Nie należy obsługiwać wtyczki zasilania wilgotnymi rękami. Dalsze użytkowanie może grozić pożarem lub porażeniem prądem.
- Nie należy upuszczać produktu ani poddawać go gwałtownym wstrząsoms. Może to spowodować uszkodzenie.

- Nie należy używać ładowarki do ładowania baterii innych niż litowo-jonowa bateria D-LI92. Grozi to zwiększeniem temperatury, wybuchem, a także uszkodzeniem podłączonego urządzenia.
- Aby zredukować niebezpieczeństwo, należy używać tylko miedzianych przewodów zasilających z certyfikatem CSA/UL typu SPT-2 i co najmniej NO.18 AWG. Jeden koniec przewodu musi mieć zamontowaną na stałe wtyczkę (zgodnie z konfiguracją NEMA), podczas gdy na drugim końcu musi znaleźć się zamontowane na stałe gniazdko określone przez normę IEC lub jej odpowiednik.

Informacje o baterii



Uwaga

- Baterię należy przechowywać z dala od małych dzieci. Umieszczenie baterii w ustach może spowodować porażenie prądem.
- Jeżeli elektrolit z baterii przedostanie się do oczu, może spowodować utratę wzroku. Przepłucz oczy czystą wodą i natychmiast skontaktuj się z lekarzem. Nie trzyj oczu.



Ostrzeżenie

- W aparacie należy używać tylko określonych baterii. Użycie innych baterii może spowodować pożar lub wybuch.
- Nie rozbieraj baterii. Próba rozebrania baterii może być przyczyną wybuchu lub wycieku elektrolitu.
- Wyjmij baterię z aparatu, jeżeli nagrzej się lub zacznie dymić. Należy uważać, aby się nie oparzyć przy ich wyjmowaniu.
- Przewody, spinki do włosów i inne metalowe obiekty należy trzymać z dala od styków + i - baterii.
- Nie należy zwierać styków baterii ani wrzucać jej do ognia. Może to być przyczyną wybuchu lub pożaru.
- Jeżeli elektrolit z baterii zetknie się ze skórą lub ubraniem, może spowodować podrażnienie skóry. Przepłucz obficie wodą miejsca narażone na kontakt z elektrolitem.
 - Wymiana baterii na niewłaściwy typ, który może nie być zgodny z zabezpieczeniem (na przykład w przypadku niektórych typów baterii litowych).
 - Wrzucanie baterii do ognia lub gorącego piekarnika, mechaniczne zginięcie lub cięcie baterii, które mogłyby spowodować wybuch.
 - Pozostawienie baterii w otoczeniu o bardzo wysokiej temperaturze, które może spowodować eksplozję lub wyciek łatwopalnej cieczy lub gazu.
 - Poddawanie baterii działaniu bardzo niskiego ciśnienia powietrza, które może spowodować wybuch lub wyciek łatwopalnej cieczy lub gazu.
- Zalecenia dotyczące baterii D-LI92:
BATERIA MOŻE EKSPLODOWAĆ LUB ZAPALIĆ SIĘ W WYNIKU NIEPRAWIDŁOWEGO TRAKTOWANIA.
 - NIE ROZBIERAJ BATERII I NIE WRZUCAJ JEJ DO OGNIA.
 - NIE ŁADUJ BATERII W WARUNKACH INNYCH NIŻ OKREŚLONE.
 - NIE ROZGRZEWAJ BATERII POWYŻEJ 140°F/60°C I NIE DOPROWADZAJ DO ZWARCIA STYKÓW.
 - NIE ZGINIAJ ANI NIE MODYFIKUJ BATERII.

Przechowywać aparat i jego akcesoria z dala od małych dzieci



Uwaga

- Przechowywać aparat i jego akcesoria z dala od małych dzieci.
 1. Upuszczenie produktu lub jego nieoczekiwany ruch mogą spowodować obrażenia.
 2. Owinięcie paska wokół szyi może spowodować uduszenie.
 3. Istnieje ryzyko połamania małych akcesoriów, takich jak bateria lub karta pamięci SD. W przypadku połamania akcesoriów skontaktować się natychmiast z lekarzem.

Zalecenia dotyczące posługiwania się aparatem

Przed użyciem aparatu

- Jeśli aparat nie był używany przez dłuższy okres czasu lub jest przygotowywany do ważnej sesji zdjęciowej (na przykład ślub lub podróż), zaleca się przeprowadzenie przeglądu aparatu. Nie ma gwarancji zachowania nagrania, jeśli nagrywanie, odtwarzanie lub przysyłanie danych do komputera nie jest możliwe ze względu na niesprawne działanie aparatu lub nośnika nagrywania (karta pamięci SD) itp.
- Obiektyw aparatu nie jest wymienny. Obiektyw nie może być zdejmowany.

Informacje o baterii i zasilaczu USB

- Aby utrzymać baterię w optymalnym stanie, należy unikać przechowywania jej po pełnym naładowaniu lub w wysokiej temperaturze.
- Pozostawienie baterii w nieużywanym aparacie na dłuższy czas spowoduje jej nadmierne rozładowanie, a w efekcie skrócenie żywotności baterii.
- Zaleca się ładowanie baterii w dniu użycia lub w dniu poprzedzającym.
-  Urządzenie klasy II: dostarczony zasilacz USB jest urządzeniem klasy II (z podwójną izolacją).

Zalecenia dotyczące przenoszenia aparatu i posługiwania się nim

- Należy unikać gorących i wilgotnych miejsc. Szczególną ostrożność należy zachować w przypadku pojazdów, których wnętrze może się bardzo nagrzewać.
- Należy uważać, aby nie wystawiać aparatu na silne wstrząsy, uderzenia lub ciśnienie, ponieważ może spowodować to uszkodzenie, nieprawidłowe działanie lub utratę szczelności. Umieść aparat na poduszce ochronnej, aby zabezpieczyć go przed wibracjami powodowanymi przez motocykl, samochód, statek itp. Jeżeli aparat został wystawiony na silne wstrząsy, uderzenia lub ciśnienie, należy oddać go do najbliższego centrum serwisowego do sprawdzenia.
- Aparat jest przewidziany do pracy w zakresie temperatur od -10°C do 40°C (14°F do 104°F).
- Wyświetlacz stanie się czarny w wysokiej temperaturze, ale powróci do normy po zmniejszeniu się temperatury.
- Czas reakcji wyświetlacza wydłuży się przy niskich temperaturach. Jest to związane z właściwościami ciekłych kryształów i nie jest usterką.
- Jeżeli aparat jest wystawiany na gwałtowne zmiany temperatury, w jego wnętrzu i na obudowie może skraplać się para wodna. W takim przypadku należy aparat włożyć do opakowania lub torby plastikowej tak, aby zminimalizować różnice temperatur.
- Chronić aparat przed zanieczyszczeniami, kurzem, piaskiem, pyłami, wodą, toksycznymi gazami lub solami. Mogą one uszkodzić aparat. Jeżeli aparat zostanie zamoczony przez deszcz lub krople wody, należy go wysuszyć.
- Nie należy naciskać na wyświetlacz z nadmierną siłą. Może to spowodować jego pęknięcie lub nieprawidłowe działanie.
- Nie należy siadać, jeśli aparat znajduje się w tylnej kieszeni spodni, ponieważ może spowodować to uszkodzenie obudowy aparatu lub wyświetlacza.
- Jeśli aparat jest używany ze statywem, należy uważać, aby nie dokręcić zbyt mocno śruby w gnieździe statywu w aparacie.



Czyszczenie aparatu

- Do czyszczenia aparatu nie wolno używać rozpuszczalników malarskich, alkoholu ani benzyny.
- Aby usunąć kurz z obiektywu, należy stosować pędzelek. Nie wolno używać pojemnika ze sprężonym powietrzem, gdyż może to spowodować uszkodzenie obiektywu.

Przechowywanie aparatu



- Nie należy przechowywać aparatu w szafach ze środkami owadobójczymi lub w pobliżu chemikaliów. W celu uniknięcia powstawania grzybów należy wyjąć aparat z etui i przechowywać w miejscach z dobrą cyrkulacją powietrza.
- Należy unikać używania lub przechowywania aparatu w miejscach, gdzie może wystąpić szkodliwe działanie prądu stałego lub zakłóceń elektrycznych.
- Należy unikać używania lub przechowywania aparatu w miejscach, gdzie występują nagłe zmiany temperatur lub skraplanie cieczy.
- Należy wykonywać okresowe przeglądy, co 1 rok do 2 lat w celu zapewnienia wysokiej jakości działania aparatu.

Inne środki ostrożności

- Karta pamięci SD jest wyposażona w przełącznik zabezpieczenia przed zapisem. Ustawienie przełącznika w pozycji LOCK uniemożliwia zapis nowych danych, usunięcie istniejących danych i sformatowanie karty w aparacie lub na komputerze.  

☞ pojawia się na wyświetlaczu, jeżeli karta jest zabezpieczona przed zapisem.
- Należy zachować ostrożność, kiedy karta pamięci SD jest wyjmowana natychmiast po użyciu aparatu, ponieważ może być gorąca.
- Nie wolno wyjmować karty pamięci SD lub wyłączać zasilania w trakcie odtwarzania danych lub zapisywania ich na karcie, albo kiedy aparat jest połączony z komputerem poprzez kabel USB. Może to spowodować utratę danych lub uszkodzenie karty.
- Kart pamięci SD nie należy zginać bądź poddawać silnym wstrząsoms. Nie wolno ich również wystawiać na działanie wody i wysokiej temperatury.
- Nie wolno wyjmować karty pamięci SD podczas formatowania, ponieważ może to spowodować nieodwracalne uszkodzenie karty.
- Dane przechowywane na karcie pamięci SD mogą zostać utracone w następujących sytuacjach.
Firma nie ponosi żadnej odpowiedzialności za usunięte dane
 - (1) w wyniku nieprawidłowej obsługi karty pamięci SD przez użytkownika,
 - (2) spowodowane wystawieniem karty pamięci SD na działanie wyładowań elektrostatycznych lub zakłóceń elektrycznych,
 - (3) kiedy karta pamięci SD nie jest używana przez dłuższy czas,
 - (4) jeśli karta pamięci SD lub bateria zostanie wyjęta podczas używania karty.
- Przechowywane dane mogą ulec uszkodzeniu, jeśli karta pamięci nie była wykorzystywana przez długi czas. Bardzo ważne dane należy regularnie zapisywać jako kopie zapasowe na komputerze.
- Nowe lub używane w innym aparacie karty pamięci SD należy sformatować w tym aparacie.
- W przypadku gdy karta pamięci SD jest używana przy niskich prędkościach zapisu, nagrywanie filmu może zostać przerwane, nawet jeśli na karcie jest wystarczająco dużo miejsca. Również robienie zdjęć i odtwarzanie może wymagać więcej czasu.
- Należy pamiętać, że skasowanie danych bądź sformatowanie karty pamięci SD lub wbudowanej pamięci nie powoduje całkowitego skasowania oryginalnych danych. Usunięte pliki można niekiedy odzyskać przy użyciu oprogramowania dostępnego w sprzedaży. Użytkownik jest odpowiedzialny za zapewnienie prywatności takich danych.

Spis treści

Bezpieczne używanie aparatu	1
Zalecenia dotyczące postępowania się aparatem	4
Spis treści	6
Sprawdzanie zawartości opakowania	7
Nazwy części	8
Nazwy elementów sterowania	9
Informacje na wyświetlaczu	12
Wyświetlacz w trybie 	12
Wyświetlacz w trybie 	13
Podpowiedzi	14
Zasilanie aparatu	15
Wkładanie baterii	15
Ładowanie baterii	17
Wkładanie karty pamięci SD	19
Włączanie i wyłączanie aparatu	21
Włączanie w trybie odtwarzania	21
Ustawienia początkowe	22
Ustawianie języka interfejsu	22
Ustawianie daty i czasu	23
Ustawianie funkcji aparatu	24
Obsługa menu	24
Lista menu	26
Przywracanie ustawień domyślnych (resetowanie)	29
Wyświetlanie zegara	29
Robienie zdjęć	30
Robienie zdjęć	30
Użycie funkcji zoom	32
Ustawianie trybu robienia zdjęć	33
Użycie samowyzwalacza	36
Ustawianie funkcji robienia zdjęć	38
Używanie elementów menu trybu nagrywania	38
Wybór trybu błysku	39
Wybór trybu ostrości	40
Nagrywanie filmów	43
Nagrywanie filmów	43
Szybkie nagrywanie filmu przy użyciu przycisku film	44
Odtwarzanie zdjęć	45
Odtwarzanie zdjęć	45
Odtwarzanie filmu	45
Użycie funkcji odtwarzania	46
Kasowanie zdjęć	49
Kasowanie pojedynczego zdjęcia	49
Załącznik	50
Główne dane techniczne	50
Gwarancja	54
Informacje w instrukcji obsługi	59
Informacje o rejestracji użytkownika	59

Sprawdzanie zawartości opakowania

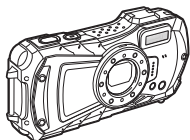

Aparat
PENTAX WG-90

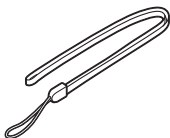

Pasek
O-ST104 (*)

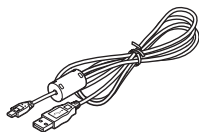

Kabel USB
I-USB157 (*)
lub I-USB170(*)



Bateria litowo-jonowa
D-LI92 z możliwością
ładowania (*)

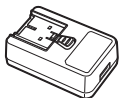

Zasilacz USB



Zasilanie –
wtyczka



Podstawa makro
O-MS1

Podręcznik początkowy
(ta instrukcja)
o wodoodpornej konstrukcji

*Dostępne jako akcesoria opcjonalne.

Nazwy części

Przód

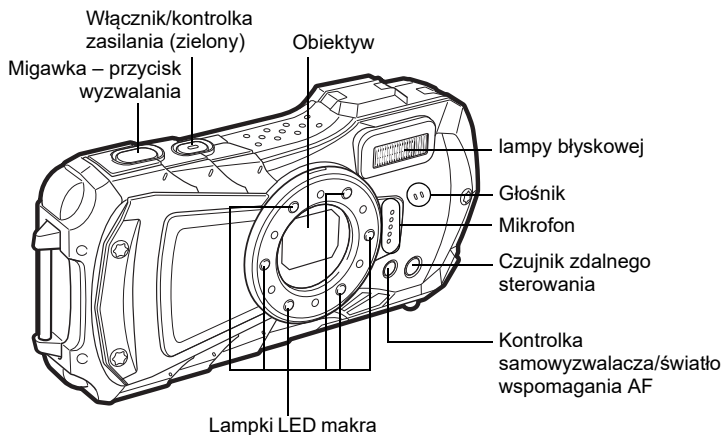

Tył

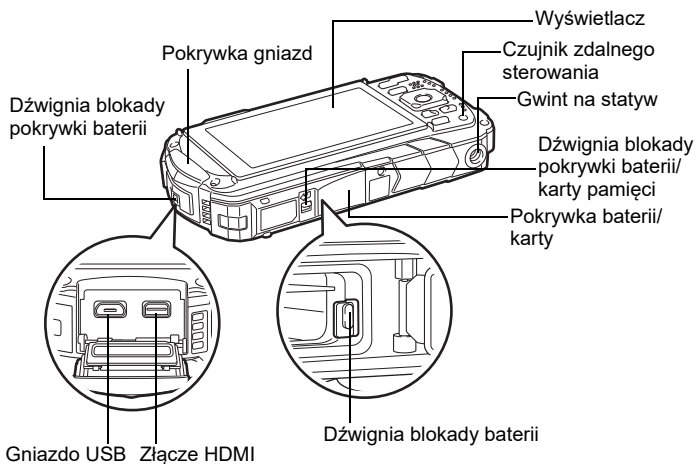

Nazwy elementów sterowania

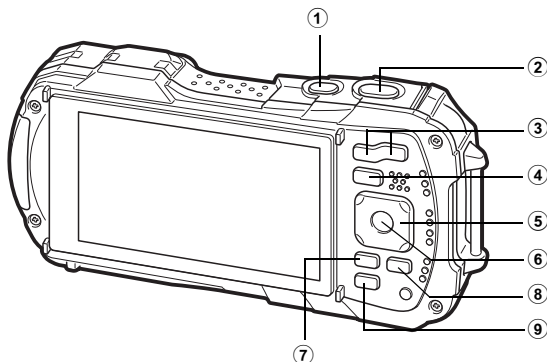

① Włącznik



Włącza i wyłącza aparat (str. 21).

② Spust migawki

Tryb :

Po naciśnięciu do połowy w trybie robienia zdjęć ustawia ostrość obiektu (z wyjątkiem sytuacji, gdy ustawiony jest tryb ostrości **PF**, **▲** i **MF**) (str. 30).

Po naciśnięciu do końca robi zdjęcie (str. 31).

Naciśnięcie do końca rozpoczyna i zatrzymuje nagrywanie filmu w trybach  (Film),  (Film podwodny) i  (Film z dużą szybkością) (str. 43).

Tryb :

Przełącza w tryb .



③ Przycisk W/T



Tryb :

Zmienia obszar zdjęcia (str. 32).

Tryb :

Na ekranie pojedynczego zdjęcia naciśnięcie  przełącza do wyświetlania 6 zdjęć.

Naciśnij ponownie , aby przełączyć do wyświetlania 12 zdjęć. Naciśnij , aby wrócić do poprzedniego ekranu.

Na ekranie pojedynczego zdjęcia naciśnięcie  powiększa zdjęcie. Naciśnij , aby wrócić do poprzedniego ekranu.

Naciśnij  w trybie wyświetlania 12 zdjęć, aby przejść do ekranu folderów lub kalendarza.

Na ekranie folderów/kalendarza naciśnij , aby przejść do wyświetlania 12 zdjęć.

Ustawia poziom głośności podczas odtwarzania filmów (str. 45).

4 przycisk

Tryb 

Przełącza w tryb 

Tryb 

Przełącza w tryb 

5 Przycisk sterowania

Tryb 

(▲) : Zmienia tryb rejestracji (str. 36).

(▼) : Wyświetla paletę trybu zdjęć (str. 34).

(◀) : Zmienia tryb błysku (str. 39).

(▶) : Zmienia tryb ustawiania ostrości (str. 40).

(▲▼) : Ustawia ostrość, kiedy tryb ostrości ustawiono na **MF** (str. 41).

Tryb 

(▲) : Odtwarza/wstrzymuje odtwarzanie filmu (str. 45).

(▼) : Wyświetla paletę trybów odtwarzania (str. 48).

Zatrzymuje film podczas odtwarzania (str. 45).

(◀▶) : Wyświetla poprzednie lub następane zdjęcie na ekranie pojedynczych zdjęć (str. 45).

Przewija szybko do przodu lub do tyłu, przewija o jedną klatkę do przodu lub do tyłu oraz odwraca kierunek odtwarzania filmu do przodu lub do tyłu (str. 45).

(▲▼◀▶) : Zmienia pozycję obszaru do powiększenia podczas wyświetlania powiększonego zdjęcia.

Wybiera zdjęcie na ekranie 6 lub 12 zdjęć, folder na ekranie folderów lub datę na ekranie kalendarza.

Dostosowuje pozycję ramki lub zdjęcia podczas korzystania z funkcji Oryginalna ramka.

6 Przycisk OK

Tryb 

Zmienia informacje na wyświetlaczu (str. 12).

Tryb 

Zmienia informacje na wyświetlaczu (str. 13).



Powoduje zakończenie wyświetlania powiększonego zdjęcia bądź ekranu 6 lub 12 zdjęć oraz powrót do wyświetlania pojedynczego zdjęcia.

Przechodzi do ekranu 12 zdjęć dla folderu wybranego na ekranie folderów.

Przechodzi do ekranu pojedynczych zdjęć dla daty wybranej na ekranie kalendarza.

7 Przycisk MENU

Tryb 

W trybie robienia zdjęć pojawia się menu [Tryb Nagr. ]. W trybie filmu pojawia się menu [Tryb Filmu ] (str. 24).

Tryb 

Wyświetla menu [Ustawienie ] na ekranie pojedynczych zdjęć (str. 24).

Przełącza do ekranu pojedynczych zdjęć podczas wyświetlania palety trybów odtwarzania (str. 47).

Powoduje zakończenie wyświetlania powiększonego zdjęcia bądź ekranu 6 lub 12 zdjęć oraz powrót do wyświetlania pojedynczego zdjęcia.

Przełącza z ekranu folderów lub kalendarza na ekran 12 zdjęć z kursorem umieszczonym na ostatnim zdjęciu.

8 Przycisk Film

Tryb :

Rozpoczyna nagrywanie filmu w trybie robienia zdjęć (str. 44).

9 Przycisk zielony/

Tryb :

Przełącza w tryb  (Zielony).

Wywołuje przypisaną funkcję.

Tryb :

Przełącza z ekranu pojedynczych zdjęć do ekranu kasowania (str. 49).

Przełącza z ekranu 6 lub 12 zdjęć do ekranu Wybierz i usuń.

Przełącza z ekranu folderów do ekranu kalendarza.

Przełącza z ekranu kalendarza do ekranu folderów.

Sposób obsługi przycisku sterowania został przedstawiony w tej instrukcji za pomocą ilustracji, takich jak ta znajdująca się poniżej.

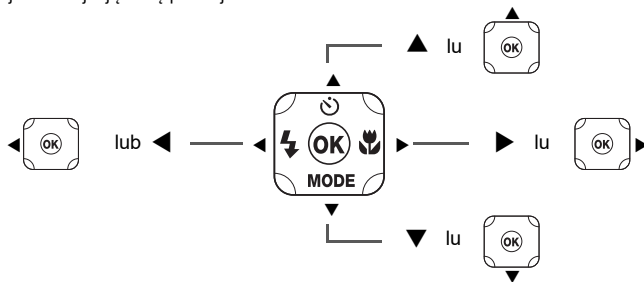

Podstawka makro

Podłączenie dostarczonej podstawki makro (O-MS1) redukuje drgania aparatu podczas fotografowania w trybie 1 cm Makro. Włóż dwa zatrzaski powyżej i poniżej elementu z lampkami makra. Podczas podłączania i odłączania podstawki makro nie należy przytrzymywać zatrzasków.

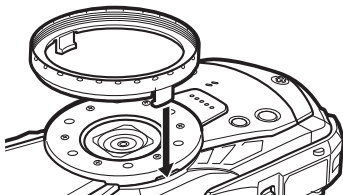

*Podczas korzystania z podstawki makro aparat może mieć trudności z ustawieniem ostrości, jeśli obiekty mają nierówne powierzchnie.







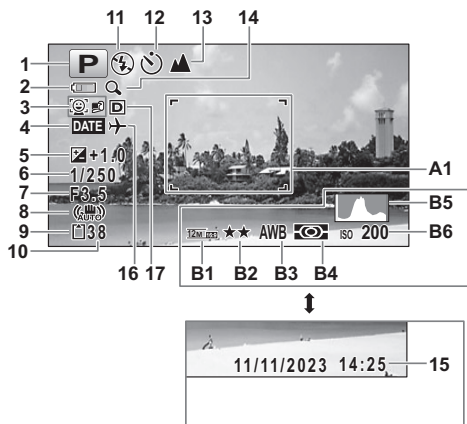

Wyświetlacz w trybie

Wyświetlacz zmienia się w następującej kolejności po każdym wciśnięciu przycisku **OK**: „Wyświetlacz normalny”, „Wykres + Info”, „Wyśw. siatki”, „Bez Info”, „LCD Wyt.”.

Wyświetlacz normalny/ Wykres + Info/ Wyśw. siatki w trybie robienia zdjęć
Wskazania od 1 do 17 i A1 pojawiają się po wybraniu ekranu „Normalny ekran”. Wskazania od B1 do B6 pojawiają się w pozycji 15 po wybraniu ekranu „Wykres + Info”. Wybranie ekranu „Wyśw. siatki” lub „Bez Info” powoduje wyświetlenie tylko wskazania A1.



- | | |
|--|---|
| 1 Tryb robienia zdjęć (str. 33) | 14 Ikona zoomu cyfrowego/zoomu inteligentnego (str. 32) |
| 2 Wskaźnik poziomu naładowania baterii (str. 18) | 15 Data i czas (str. 23) |
| 3 Ikona wykrywania twarzy | 16 Ustawienie czasu na świecie |
| 4 Ustawienie nanoszenia daty | 17 Ustaw. D-range |
| 5 Kompensacja ekspozycji | A1 Ramka ostrości (str. 30) |
| 6 Czas migawki | B1 Rozdzielczość |
| 7 Przysłona | B2 Jakość |
| 8 Ikona funkcji Śledzenie pikseli SR | B3 Balans bieli |
| 9 Stan pamięci (str. 21) | B4 Pomiar ekspozycji |
| 10 Pozostała liczba zdjęć | B5 Wykres |
| 11 Tryb błysku (str. 39) | B6 Czułość |
| 12 Tryb rejestracji (str. 36) | |
| 13 Tryb ostrości (str. 40) | |

- * Wskazania 6 i 7 pojawiają się tylko po naciśnięciu spustu migawki do połowy.
- * W przypadku wskazania 8 symbol  jest wyświetlany, kiedy pozycja Śledzenie pikseli SR jest ustawiona na  (Wł.) w menu [Tryb  Nagr.]. Symbol  jest wyświetlany po naciśnięciu spustu migawki do połowy, kiedy pozycja Śledzenie pikseli SR jest ustawiona na  (Wył.) i istnieje ryzyko wystąpienia drgań aparatu.
- * W przypadku wskazania 13, jeśli tryb ostrości jest ustawiony na **AF**, a funkcja auto makro jest włączona, na wyświetlaczu pojawia się symbol  (str. 40).
- * Wskazanie 15 pojawia się 2 sekundy po włączeniu aparatu.
- * Wskazanie 17 zmienia się w zależności od ustawień [Ustaw. D-range] w menu [Tryb  Nagr.]. Na ekranie nie jest wyświetlana żadna ikona, gdy pozycje [Komp. przeświet.] i [Kompens. Cienia] są ustawione jednocześnie na [Wył.]..
- * Jeśli wybrano tryb robienia zdjęć  (Automat. tryb zdjęć) i spust migawki zostanie naciśnięty do połowy, wybrany automatycznie tryb robienia zdjęć pojawi się w A1, nawet jeśli wybrano ekran „Bez Info”.
- * Jeżeli na zdjęciu znajdują się prześwietlone obszary, będą migać na czerwono na wyświetlaczu. Niedoświetlone obszary będą migać na żółto.
- * W zależności od wybranego trybu robienia zdjęć niektóre wskazania mogą nie być wyświetlane.

Wyświetlacz w trybie

W trybie odtwarzania wyświetlacz przedstawia informacje o ekspozycji zdjęcia.



Wyświetlacz zmienia się w następującej kolejności po każdym wciśnięciu przycisku **OK**:

Wyświetlacz normalny/Wykres + Info w Trybie odtwarzania

(Wszystkie elementy wyświetlacza są przedstawione tylko w celu wyjaśnienia).

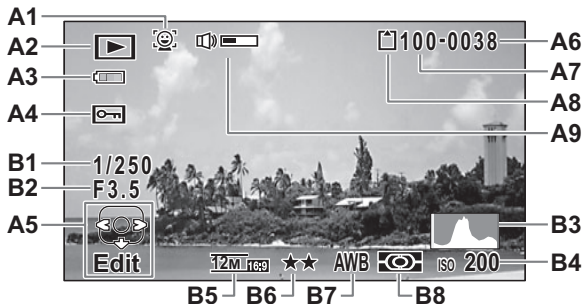
Na ekranie widoczne są różne informacje, takie jak warunki fotografowania. W trybie „Wyświetlacz normalny” wyświetlane są wskazania od A1 do A9. W trybie „Wykres + Info” wyświetlane są także wskazania od B1 do B8.















- | | |
|---|-----------------------------|
| A1 Ikona wykrywania twarzy | A9 Ikona głośności |
| A2 Tryb odtwarzania | B1 Czas migawki |
|  : Zdjęcia (str. 45) | B2 Przysłona |
|  : Film (str. 45) | B3 Wykres |
| A3 Wskaźnik poziomu naładowania baterii (str. 18) | B4 Czulość |
| A4 Ikona zabezpieczenia | B5 Rozdzielczość |
| A5 Podpowiedzi użycia przycisku sterowania | B6 Jakość |
| A6 Numer pliku | B7 Balans bieli |
| A7 Numer folderu | B8 Pomiar ekspozycji |
| A8 Stan pamięci (str. 21) | |

- * Wskazanie A1 pojawia się tylko w przypadku, gdy funkcja wykrywania twarzy była aktywna w czasie robienia zdjęcia.
- * W trybie „Wyświetlacz normalny” wskazanie A3 znika, jeśli żadna operacja nie zostanie wykonana przez 2 sekundy.
- * Wskazanie A5 pojawia się, nawet jeśli wybrano ekran „Bez Info”, ale znika, jeśli żadna operacja nie zostanie wykonana w ciągu 2 sekund. Jeśli żadna operacja nie zostanie wykonana w ciągu dwóch sekund w trybie „Wyświetlacz normalny” lub „Wykres + Info”, zniknie tylko wskazanie „Edytuj”.
- * Wskazanie A9 pojawia się tylko podczas regulacji głośności w trakcie odtwarzania filmów (str. 45).
- * Wybranie trybu „Wyświetlacz normalny” powoduje wyświetlenie przez 2 sekundy bieżącej daty i godziny w pozycjach od B4 do B8.
- * Jeżeli na zdjęciu znajdują się prześwietlone obszary, będą migać na czerwono na wyświetlaczu. Niedoświetlone obszary będą migać na żółto.

Podpowiedzi

W czasie korzystania z aparatu na wyświetlaczu pojawiają się podpowiedzi użycia wszystkich dostępnych przycisków.

	Przycisk sterowania (▲)
	Przycisk sterowania (▼)
	Przycisk sterowania (◀)
	Przycisk sterowania (▶)
	Przycisk MENU

	Przycisk zoom
	Przycisk OK
	Spust migawki
 (zielony), 	przycisk zielony/ 
 (czerwony)	Przycisk Film

Wkładanie baterii

Należy używać ładowanej baterii litowo-jonowej D-LI92, która została dostarczona wraz z aparatem.

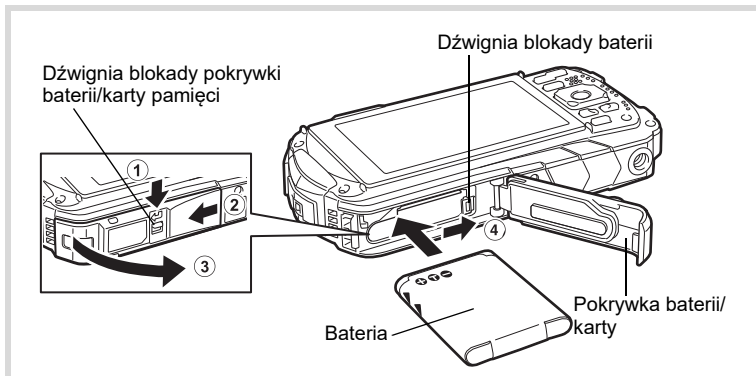

1 Otwórz pokrywkę baterii/karty.

Naciśnij dźwignię blokady pokrywki baterii/karty w kierunku ①, przesunij pokrywkę w stronę ② i otwórz ją w kierunku ③.

2 Włóż baterię stroną z logo PENTAX skierowaną w stronę obiektywu, używając boku baterii do naciśnięcia blokady baterii w kierunku ④.

Wciśnij baterię aż do jej zablokowania.



Nieprawidłowe położenie baterii może spowodować niepoprawne działanie aparatu.

3 Zamknij pokrywkę baterii/karty.

Delikatnie naciskając pokrywkę baterii/karty w odwrotnym kierunku wskazywanym przez ②.

Zamknięcie pokrywki baterii/karty może być utrudnione, ponieważ obudowa wodoszczelna jest bardzo gruba, aby zapobiec dostawaniu się wody do aparatu.

Aby zamknąć pokrywkę baterii/karty, naciskaj ją kciukiem w stronę aparatu w miejscu oznaczonym [PUSH]. Następnie przesuwaj ją do momentu, gdy dźwignię blokady pokrywki baterii/karty przesunie się i zasłoni żółte oznaczenie na dźwigni blokady.

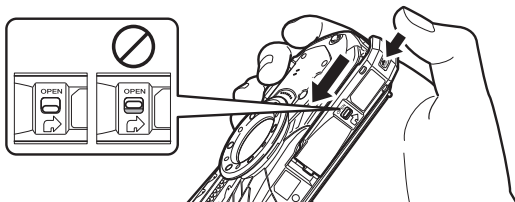

Wyjmowanie baterii

- 1 Otwórz pokrywkę baterii/karty.**
- 2 Naciśnij dźwignię blokady baterii w kierunku ④.**

Bateria zostanie wysunięta. Zachowaj ostrożność, aby nie upuścić baterii podczas jej wyjmowania.



- Nie używaj nadmiernej siły podczas otwierania lub zamykania pokrywki baterii/karty, ponieważ obudowa wodoszczelna może się przesunąć. Jeśli obudowa nie będzie znajdowała się we właściwej pozycji, aparat może utracić szczelność.
- Jeśli pokrywka baterii/karty nie zostanie dokładnie zamknięta, do aparatu może dostać się woda, piasek lub kurz.
- Litowo-jonowa bateria D-LI92 z możliwością ładowania jest przeznaczona tylko do użytku z tym aparatem. Użycie innych baterii może spowodować uszkodzenie aparatu.
- Wkładaj baterię poprawnie. Nieprawidłowe położenie baterii może spowodować niepoprawne działanie aparatu.
- Nie wyjmuj baterii, kiedy aparat jest włączony.
- Jeśli bateria będzie przechowywana przez ponad 6 miesięcy, naładuj ją za pomocą zasilacza USB przez 30 minut, a następnie umieść baterię oddzielnie. Baterię należy naładować ponownie co 6–12 miesięcy. Baterię najlepiej przechowywać w temperaturze niższej niż pokojowa. Należy unikać przechowywania baterii w wysokiej temperaturze.
- Jeśli aparat zostanie pozostawiony bez baterii przez dłuższy czas, mogą zostać przywrócone domyślne ustawienia daty i czasu.
- Należy zachować ostrożność, ponieważ aparat lub bateria mogą osiągnąć wysoką temperaturę w przypadku ciągłego użycia przez dłuższy czas.
- Przed wymianą baterii należy odczekać do wyschnięcia aparatu. Wymiany baterii nie należy wykonywać, jeśli aparat może się zamoczyć lub zabrudzić. Dłonie powinny być suche.

For Customers in USA and Canada Lithium-Ion batteries are recyclable.

You can help preserve our environment by returning your used rechargeable batteries to the collection and recycling location nearest you.

For more information regarding recycling of rechargeable batteries, call toll free 1-800-822-8837, or visit <http://www.call2recycle.org/>

Ładowanie baterii

Jeśli aparat jest używany po raz pierwszy, nie był używany przez dłuższy czas lub wyświetlany jest komunikat [Wyczerpana bateria], podłącz dostarczony zasilacz USB do aparatu i naładuj baterię.

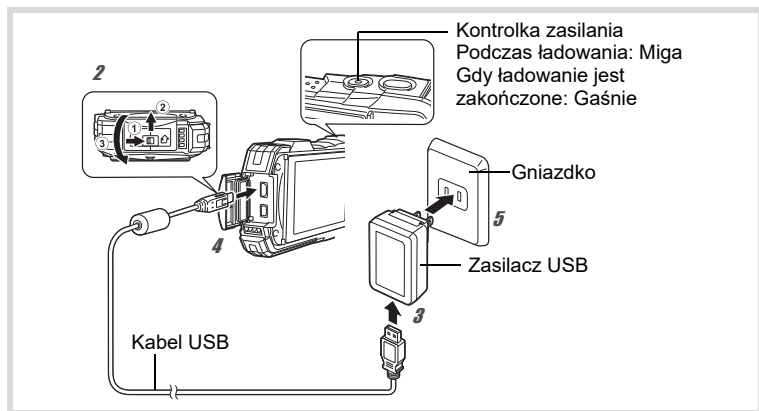

- 1 Podłącz wtyczkę zasilania do zasilacza USB.**
Wsuń ją, aż zatrzaśnie się na swoim miejscu.

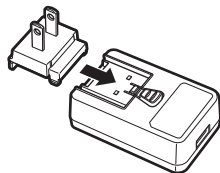

- 2 Upewnij się, że aparat jest wyłączony, a następnie otwórz pokrywkę gniazd.**

Przesuń dźwignię blokady pokrywki gniazd w kierunku ①, przesuń pokrywkę w kierunku ② i otwórz pokrywkę w kierunku ③.

- 3 Podłącz kabel USB do zasilacza USB.**

- 4 Podłącz kabel USB do aparatu.**

- 5 Podłącz zasilacz USB do gniazdka ściennego.**

Kontrolka zasilania miga podczas ładowania.

Po zakończeniu ładowania kontrolka zasilania gaśnie.

Pokrywki gniazd nie można zamknąć podczas ładowania. W tym czasie należy pozostawić pokrywkę otwartą i nie próbować jej zamykać.

- 6 Po zakończeniu ładowania odłącz zasilacz USB od gniazdka.**

7

Odłącz kabel USB od aparatu.

8

Zamknij pokrywkę gniazd.

Zamknij pokrywkę w odwrotnym kierunku, wskazywanym przez ③. Delikatnie naciskając pokrywkę gniazd, przesun ją od ② aż do usłyszenia kliknięcia.



- Dostarczonego zasilacza USB nie należy używać do żadnych innych celów niż podłączenie do tego aparatu i ładowanie określonej baterii. Nieprzestrzeganie tego zalecenia może być przyczyną uszkodzenia lub nadmiernej temperatury podłączonego urządzenia.
- Okres użytkowania baterii kończy się, kiedy wkrótce po naładowaniu czas pracy aparatu staje się znacząco krótszy. Należy ją wymienić na nową.
- Jeśli aparat jest podłączony do gniazdka, ale wskaźnik ładowania nie zaczyna świecić, oznacza to, że bateria jest uszkodzona. Należy ją wymienić na nową.



- Maksymalny czas wymagany do pełnego naładowania baterii wynosi około 120 minut (maksymalnie). Czas ładowania zależy od temperatury otoczenia i warunków ładowania. Właściwa temperatura otoczenia w czasie ładowania baterii wynosi od 0°C do 40°C (od 32°F do 104°F).
- Podczas ładowania nie można włączyć aparatu.

Liczba zdjęć, Czas nagrywania filmu i Czas odtwarzania

(w temperaturze 23°C (73.4°F) z włączonym wyświetlaczem i całkowicie naładowaną baterią)

Pojemność zdjęć* ¹ (50% zdjęć z błyskiem)	Czas nagrywania filmu* ²	Czas odtwarzania* ²
Okolo 300 zdjęć	Okolo 90 min	Okolo 260 min

*1 Liczba zdjęć, którą można zarejestrować, została zmierzona zgodnie ze standardowymi warunkami pomiaru CIPA (warunki pomiaru: temperatura 23°C lub 73,4°F, wyświetlacz włączony, 50% zdjń z błyskiem). Rzeczywista liczba zdjęć może się różnić w zależności od warunków użycia.

*2 Zgodnie z wynikami testów w pomieszczeniu.



- Wydajność baterii może się obniżyć w przypadku spadku temperatury. Podczas używania aparatu w zimnych miejscach zaleca się przechowywanie zapasowej baterii w kieszeni, aby była ciepła. Wydajność baterii powróci do zwykłego poziomu w normalnej temperaturze.
- Kiedy podczas podróży robisz zdjęcia w chłodnym klimacie lub kiedy zamierzasz zrobić dużo zdjęć, pamiętaj o zabraniu dodatkowych baterii.

Wskaźnik poziomu naładowania baterii

Wskaźnik na wyświetlaczu umożliwia sprawdzenie stanu naładowania baterii.

Ekran	Stan baterii
(zielony)	Wystarczająca moc baterii.
(zielony)	Moc baterii słabnie.
(żółty)	Bateria prawie wyczerpana.
(czerwony)	Bateria wyczerpała się.
[Wyczerpana bateria]	Aparat wyłączy się po wyświetleniu tego komunikatu.

Wkładanie karty pamięci SD

Ten aparat obsługuje karty pamięci SD, karty pamięci SDHC oraz karty pamięci SDXC. Zrobione zdjęcia są zapisywane na karcie pamięci SD, jeżeli została włożona do aparatu. Zdjęcia są zapisywane we wbudowanej pamięci, jeżeli karta nie została włożona (str. 21).

Caution

- Nową bądź używaną w innym aparacie lub urządzeniu cyfrowym kartę pamięci SD należy sformatować (zainicjować) w tym aparacie.
- Upewnij się, że aparat jest wyłączony przed włożeniem lub wyjęciem karty pamięci SD.
- Przed wymianą karty pamięci SD należy odczekać do wyschnięcia aparatu. Wymiany karty nie należy wykonywać, jeśli aparat może się zamoczyć lub zabrudzić. Dłonie powinny być suche.
- Nie używaj nadmiernej siły przy przesuwaniu pokrywki baterii/karty podczas jej otwierania lub zamykania, ponieważ obudowa wodoszczelna może się przesunąć. Jeśli obudowa nie będzie znajdowała się we właściwej pozycji, aparat może utracić szczelność.

memo

- Liczba zdjęć, którą można zapisać, jest zależna od pojemności karty pamięci SD i wybranej rozdzielczości oraz poziomu jakości (str. 51).
- Kontrolka zasilania miga podczas dostępu do karty pamięci SD (dane są zapisywane lub odczytywane).

Tworzenie kopii zapasowej danych

W przypadku uszkodzenia aparat może mieć problemy z uzyskaniem dostępu do danych we wbudowanej pamięci. Użyj komputera lub innego urządzenia do utworzenia kopii zapasowej ważnych danych w innym miejscu.

Wyświetlanie danych zapisanych we wbudowanej pamięci

Po włożeniu karty pamięci SD do aparatu można odtwarzać zdjęcia i filmy zapisane na tej karcie. Aby odtworzyć zdjęcia i filmy z wbudowanej pamięci, wyłącz aparat i wyjmij kartę pamięci SD.

Caution

Upewnij się, że aparat jest wyłączony przed włożeniem lub wyjęciem karty pamięci SD.

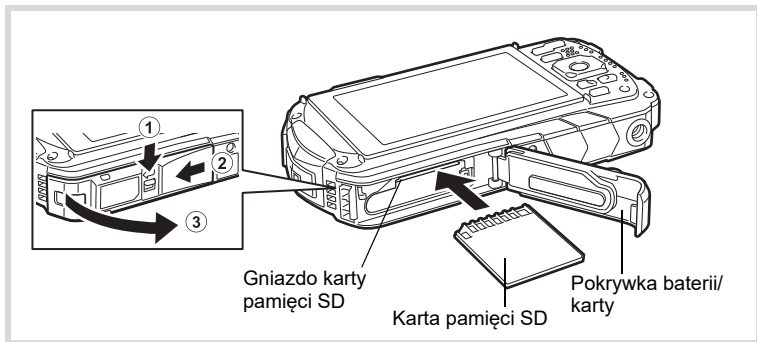

1 Otwórz pokrywkę baterii/karty.

Naciśnij dźwignię blokady pokrywki baterii/karty w kierunku ①, przesunij pokrywkę w stronę ② i otwórz ją w kierunku ③.

2 Włóż kartę pamięci SD do gniazda karty w taki sposób, aby etykieta była skierowana w stronę przodu aparatu (strona z obiektywem).

Wciśnij kartę całkowicie. Nieprawidłowe włożenie karty może spowodować problemy z zapisem zdjęć.

Aby wyjąć kartę pamięci SD, naciśnij ją raz i wysuń.



3 Zamknij pokrywkę baterii/karty.

Delikatnie naciskając pokrywkę baterii/karty w odwrotnym kierunku wskazywanym przez ②.



Jeśli pokrywka baterii/karty nie zostanie dokładnie zamknięta, do aparatu może dostać się woda, piasek lub kurz.



- Rozmiar pliku zdjęcia różni się w zależności od rozdzielczości. Różni się także liczba zdjęć, jaką można zapisać na karcie pamięci SD.
- Ustaw liczbę pikseli zdjęć w menu [Tryb  Nagra.], a liczbę pikseli filmów w menu [ Film].
- Informacje o przybliżonej liczbie zdjęć i czasie trwania filmów, które można zapisać na karcie pamięci SD, znajdują się w sekcji „Główne dane techniczne“ (str. 50).

Włączanie i wyłączanie aparatu

1 Naciśnij włącznik.

Aparat włączy się, co spowoduje także włączenie kontrolki zasilania i wyświetlacza. Jeżeli po włączeniu aparatu wyświetla się ekran [Język/言語] lub [Ustawianie daty], postępuj zgodnie z procedurą na str. 22, aby ustawić język interfejsu lub bieżącą datę i czas.



2 Naciśnij ponownie włącznik.

Aparat wyłączy się, co spowoduje także wyłączenie kontrolki zasilania i wyświetlacza.

Robienie zdjęć ⇄ str. 30

Sprawdzanie karty pamięci SD

Karta pamięci SD jest sprawdzana po włączeniu aparatu, a następnie zostaje wyświetlony stan pamięci.

	Karta pamięci SD jest włożona do aparatu. Zdjęcia będą zapisywane na karcie pamięci SD.
	Karta pamięci SD nie jest włożona do aparatu. Zdjęcia będą zapisywane we wbudowanej pamięci.
	Przełącznik zabezpieczenia przed zapisem karty pamięci SD znajduje się w pozycji LOCK (str. 5). Nie jest możliwe robienie zdjęć.



Stan pamięci



Włączanie w trybie odtwarzania

Użyj tej funkcji, aby natychmiast wyświetlić zdjęcia, nie robiąc kolejnych zdjęć.

1 Naciśnij i przytrzymaj przycisk .

Wyświetlacz włączy się, a aparat zostanie włączony w trybie odtwarzania.



- Aby przejść z trybu odtwarzania do trybu zdjęć, naciśnij przycisk  lub spust migawki do połowy.
- Jeśli nie chcesz, aby aparat włączał się w trybie odtwarzania, ustaw opcję [Tryb odtwarzania] na (Wył.) w pozycji [Skrót startowy] w menu [Ustawienie ].

Odtwarzanie zdjęć ⇄ str. 45

Ustawienia początkowe

Ekran [Język/言語] jest wyświetlany po pierwszym włączeniu aparatu. Wykonaj operację z rozdziału „Ustawianie języka interfejsu” poniżej, aby ustawić język, i in „Ustawianie daty i czasu” (str. 23), aby ustawić aktualną datę i godzinę.

Ustawianie języka interfejsu

1 Użyj przycisku sterowania (▲▼◀▶), aby wybrać język interfejsu.

2 Naciśnij przycisk OK.

Ekran [Ustawienie początek] zostaje wyświetlony w wybranym języku. Jeśli zostaną wyświetlone żądane ustawienia [Miasto czas lok.] i [Letni] (czas letni), przejdź do kroku 9.

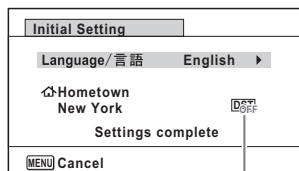

Czas letni

3 Naciśnij przycisk sterowania (▼).

Ramka przesuwa się na [Miasto czas lok.].

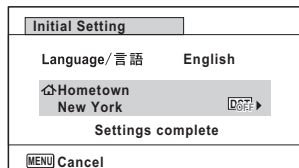

4 Naciśnij przycisk sterowania (▶).

Zostaje wyświetlony ekran [Miasto czas lok.].

5 Użyj przycisku sterowania (◀▶), aby wybrać miasto.

6 Naciśnij przycisk sterowania (▼).

Ramka przesuwa się na [Letni] (ustawienie czasu letniego).

7 Użyj przycisku sterowania (◀▶), aby wybrać (On) lub (Wył.).

8 Naciśnij przycisk OK.

Ekran [Ustawienie początek] zostaje wyświetlony ponownie.

9 Naciśnij przycisk sterowania (▼), aby wybrać [Zakończono ustawianie].

10 Naciśnij przycisk OK.

Ekran [Ustawianie daty] zostaje wyświetlony. Teraz ustaw datę i czas.

Ustawianie daty i czasu

Ustaw aktualną datę i czas oraz format wyświetlania.

1 Naciśnij przycisk sterowania (▶).

Ramka przesuwa się na [mm/dd/rr].

2 Użyj przycisku sterowania (▲▼), aby wybrać format wyświetlania daty i czasu.

Wybierz [mm/dd/rr], [dd/mm/rr] lub [rr/mm/dd].

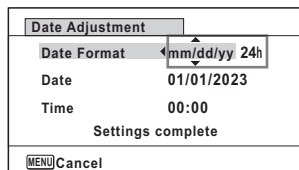

3 Naciśnij przycisk sterowania (▶).

Ramka przesuwa się na [24h].

4 Użyj przycisku sterowania (▲▼), aby wybrać [24 h] (format 24-godzinny) lub [12 h] (format 12-godzinny).

5 Naciśnij przycisk sterowania (▶).

Ramka powraca do [Format daty].

6 Naciśnij przycisk sterowania (▼).

Ramka przesuwa się na [Data].

7 Naciśnij przycisk sterowania (▶).

Ramka przesuwa się na miesiąc.

8 Użyj przycisku sterowania (▲▼), aby zmienić miesiąc.

W ten sam sposób można zmienić dzień i rok.

Ustaw teraz czas.

9 Naciśnij przycisk sterowania (▼), aby wybrać [Zakończono ustawianie].

10 Naciśnij przycisk OK.

Spowoduje to potwierdzenie daty i czasu.





Jeśli w kroku 10 naciśniesz przycisk **OK**, zegar aparatu zresetuje się i ustawi na 0 sekund. Aby ustawić dokładny czas, naciśnij przycisk **OK**, kiedy sygnał czasu (w telewizji, radio itp.) osiągnie 0 sekund.









Po wyświetleniu ekranu [Ustawienie daty] lub [Ustawianie daty] możesz przerwać proces ustawiania i przejść do trybu zdjęć poprzez naciśnięcie przycisku **MENU**. W takim przypadku ekran [Ustawienie początek] zostanie wyświetlony, kiedy aparat zostanie włączony następnym razem.

Ustawianie funkcji aparatu

Aby zmienić ustawienia aparatu, należy nacisnąć przycisk **MENU** w celu wyświetlenia menu [Tryb  Nagr.] lub menu [Ustawienie ]. Funkcje służące do odtwarzania i edycji zdjęć są wyświetlane na palecie trybów odtwarzania.

Obsługa menu

Istnieją trzy typy menu: [Tryb  nagryw.],  Film] and [Ustawienie ]. Naciśnij przycisk **MENU** w trybie robienia zdjęć, aby wyświetlić menu [Tryb  Nagr.]. Naciśnij przycisk **MENU** w trybie filmu, aby wyświetlić menu [ Film]. Naciśnij przycisk **MENU** w trybie , aby wyświetlić menu [Ustawienie ].

Używaj przycisku sterowania ( ) do przechodzenia między menu.

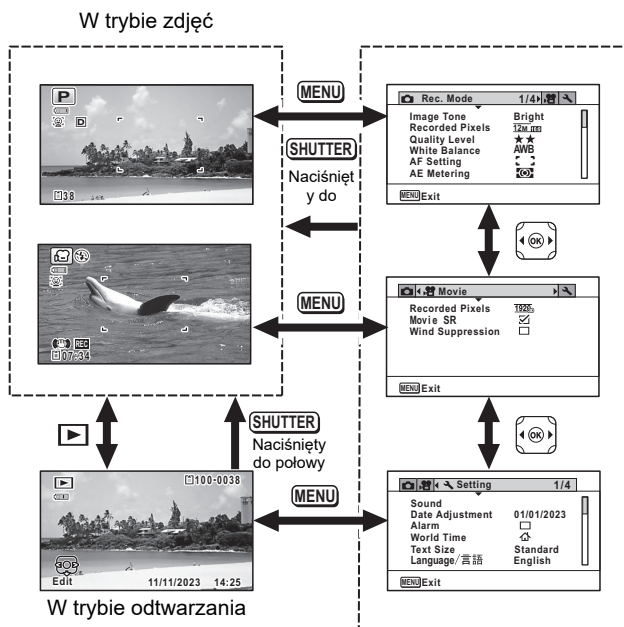



- W czasie korzystania z menu na wyświetlaczu pojawiają się podpowiedzi użycia dostępnych przycisków i najważniejszych operacji.
- Funkcja przycisku **MENU** różni się w zależności od ekranu. Sprawdź wyświetlane podpowiedzi.

MENU Wyjdź Wychodzi z menu i powraca do pierwotnego ekranu.

MENU ↶ Powraca do poprzedniego ekranu z zachowaniem bieżącego ustawienia.









MENU Anuluj Anuluje bieżące ustawienie, wychodzi z menu i powraca do poprzedniego ekranu.





Lista menu

Poniższa lista przedstawia pozycje, które można ustawić poprzez menu, a także zapewnia opisy poszczególnych pozycji.

Menu [Tryb Nagr.]



To menu zawiera funkcje odnoszące się do robienia zdjęć i nagrywania filmów.

Pozycja		Opis	Ustawienie domyślne (Tryb robienia zdjęć: )
Odcienie zdjęcia		Ustawianie odcienia zdjęć	Jasne
Rozdzielczość		Ustawianie rozdzielczości zdjęć	 (4608 × 2592)
Jakość		Ustawianie jakości zdjęć	★★ (Lepsza)
Balans bieli		Dostosowywanie balansu bieli do warunków oświetlenia	AWB (Auto)
Ustawienie AF	Pole ostrości	Po wybraniu trybu ostrości AF (Standard),  (Makro) lub  (Makro 1 cm) możesz zmienić obszar automatycznego ustawiania ostrości (Pole ostrości)	  (Wiele)
	Autom. makro	Pozwala wybrać, czy funkcja auto makro będzie używana	<input checked="" type="checkbox"/> (Wł.)
	Dod. św.aut. ostr	Pozwala wybrać, czy funkcja dodatkowego światła automatyki ostrości będzie używana	<input checked="" type="checkbox"/> (Wł.)
Pomiar ekspozycji		Pozwala wybrać obszar ekranu, w którym będzie mierzona jasność w celu określenia ekspozycji	 (Wielosegmentowy)
Czułość		Ustawianie czułości	AUTO (125-1600)
Zakres ISO AUTO		Ustawianie zakresu regulacji po ustawieniu czułości na AUTO	125-1600
Kompensacja ekspozycji		Dostosowanie ogólnej jasności zdjęcia	±0,0
Ustaw. D-range	Komp. przeświet.	Ustawianie korekcji jasnych obszarów	Auto
	Kompens. Cienia	Ustawianie korekcji ciemnych obszarów	Auto
Śledz.pikseli SR		Pozwala wybrać, czy należy kompensować drgania aparatu podczas robienia zdjęć	<input type="checkbox"/> (Wył.)
Wykryw. twarzy		Umożliwia automatyczne ustawianie ostrości i ekspozycji w zależności od wykrytych twarzy oraz ustawianie funkcji Wspomaganie autoportretu	 (Wykrywanie twarzy wł.)
Rozpoz. mrugnięć		Pozwala wybrać, czy funkcja wykrywania mrugnięć ma być używana po zadziałaniu funkcji wykrywania twarzy	<input checked="" type="checkbox"/> (Wł.)
Zoom cyfrowy		Pozwala wybrać, czy funkcja zoomu cyfrowego będzie używana	<input checked="" type="checkbox"/> (Wł.)

Pozycja	Opis	Ustawienie domyślne (Tryb robienia zdjęć: )
Natychm. podgląd	Pozwala wybrać, czy ma być wyświetlany natychmiastowy podgląd	<input checked="" type="checkbox"/> (Wł.)
Pamięć	Pozwala wybrać, czy ustawione wartości funkcji robienia zdjęć będą zapisywane po wyłączeniu aparatu, czy też przywracane będą wartości domyślne	—
Zielony przycisk	Przypisywanie funkcji zielonemu przyciskowi w trybie 	Tryb zielony
Ostrość	Pozwala wybrać, czy zrobione zdjęcie ma być ostre, czy też zmiękczone	 (Normalny)
Nasycenie (Tonowanie)	Ustawianie nasycenia kolorów. Wybranie opcji [Monochromatyczny] powoduje zmianę opcji na [Tonowanie]	 Normalny (Czarno-biały dla dla opcji Tonowanie)
Kontrast	Ustawianie kontrastu zdjęcia	 (Normalny)
Nanoszenie daty	Włączenie lub wyłączenie funkcji nanoszenia daty i/lub czasu podczas robienia zdjęcia	Wył.
Wzbogacanie IQ*	Pozwala wybrać, czy funkcja Wzbogacanie IQ będzie używana	<input checked="" type="checkbox"/> (Wł.)
Lampka makra	Ustaw opcję Włącz, Wyłącz lub Regulacja jasności diody LED w makrofotografii.	<input checked="" type="checkbox"/> (Wł.)

* Wzbogacanie IQ = funkcja poprawiania jakości obrazu





- Użyj trybu  (zielony), aby w prosty sposób robić zdjęcia ze standardowymi ustawieniami, niezależnie od ustawień w menu [Tryb  Nagr.].
- Przypisanie często używanych funkcji do przycisku zielonego umożliwia przejście bezpośrednio do żądanej funkcji.

Menu [Film]

Pozycja	Opis	Ustawienie domyślne
Rozdzielczość	Ustawianie rozdzielczości i szybkości klatek filmów	 1920 ₃₀ (1920 × 1080·30 kl./s)
Movie SR	Pozwala wybrać, czy funkcja redukcji drgań filmu będzie używana	<input checked="" type="checkbox"/> (Wł.)
Tłumienie wiatru	Umożliwia usunięcie odgłosów wiatru podczas nagrywania filmów	<input type="checkbox"/> (Wył.)

Menu [Ustawienie]

Pozycja	Opis	Ustawienie domyślne
Dźwięk	Dostosowanie głośności czynności i odtwarzania oraz ustawienie dźwięku powitania, dźwięku migawki, dźwięku podstawowych czynności i dźwięku samowyzwalacza	—
Ustawianie daty	Ustawianie daty i czasu	—

Pozycja	Opis	Ustawienie domyślne	
Alarm	Ustawianie alarmu	—	
Czas na świetle	Ustawianie miasta czasu lokalnego i miasta docelowego	—	
Rozmiar tekstu	Ustawianie rozmiaru tekstu menu	Standard	
Language/言語	Ustawianie języka, w jakim są wyświetlane menu i komunikaty	Zgodnie z ustawieniem początkowym	
Nazwa folderu	Wybór sposobu przypisywania nazw do folderów służących do przechowywania zdjęć	Data	
Nazwa pliku	Wybór sposobu przypisywania nazw do zdjęć	IMGP	
Połączenie USB	Ustawianie metody podłączenia aparatu do komputera za pomocą kabla USB (MSC lub PTP)	MSC	
Wyjście HDMI	Ustawianie formatu wyjścia HDMI po podłączeniu urządzenia AV z gniazdem HDMI	Auto	
Poziom jasności	Zmiana jasności wyświetlacza	 (Normalny)	
Ust. widoku zewn	Zmiana jasności wyświetlacza podczas robienia zdjęć na zewnątrz.	 OFF (Wył.)	
Oszczędz. energ.	Ustawianie czasu, po upływie którego aparat przechodzi w tryb oszczędzania energii	5 s	
Automat. wyłącz.	Ustawianie czasu, po upływie którego aparat automatycznie się wyłącza	3 min	
Szybki zoom	Określanie użycia funkcji szybkiego powiększania podczas odtwarzania zdjęć	<input type="checkbox"/> (Wył.)	
Podpowiedzi	Ustawianie wyświetlania wyjaśnień dla wybranych elementów na palecie trybów robienia zdjęć lub palecie trybów odtwarzania	<input checked="" type="checkbox"/> (Wł.)	
Reset	Przywrócenie wartości domyślnych wszystkich ustawień poza datą i czasem, językiem i czasem na świetle	Anuluj	
Usuń wszystko	Kasowanie wszystkich zdjęć jednocześnie	Anuluj	
Odwzorowanie pikseli	Kompensacja uszkodzonych pikseli czujnika CCD	Anuluj	
Skrót startowy	Tryb odtwarzania	Pozwala ustawić, czy aparat ma uruchamiać się w trybie odtwarzania.	<input checked="" type="checkbox"/> (Wł.)
	Lampka LED	Pozwala ustawić, czy lampki LED makra mają być włączone, gdy aparat jest wyłączony.	<input checked="" type="checkbox"/> (Wł.)
	Zegar	Pozwala ustawić, czy zegar ma być wyświetlany, gdy aparat jest wyłączony.	<input checked="" type="checkbox"/> (Wł.)
Format	Formatowanie karty pamięci SD/wbudowanej pamięci	Anuluj	

Przywracanie ustawień domyślnych (resetowanie)

Możesz przywrócić wartości domyślne ustawień aparatu.

1 Użyj przycisku sterowania (▲▼), aby wybrać pozycję [Reset] w menu [Ustawienie ↘].

2 Naciśnij przycisk sterowania (▶).

Ekran [Reset] zostaje wyświetlony.

3 Użyj przycisku sterowania (▲), aby wybrać [Reset].

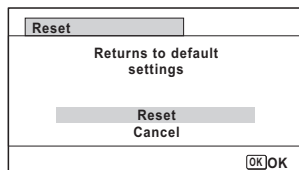

4 Naciśnij przycisk OK.

Ustawienia powracają do wartości domyślnych.

Wyświetlanie zegara

Aparat może być użyty jako zegarek. Kiedy aparat jest wyłączony, naciśnij i przytrzymaj przycisk **OK**, aby wyświetlić na ekranie zegar.

1 Naciśnij i przytrzymaj przycisk **OK**.

Aparat włącza się, a na ekranie zostaje wyświetlony zegar.

Aparat wyłącza się automatycznie po upływie około 10 sekund.

Naciśnięcie wyłącznika powoduje natychmiastowe wyłączenie aparatu.



Aby wyłączyć funkcję wyświetlania zegara przez naciśnięcie przycisku **OK**, ustaw opcję [Wyświetlanie zegara] na □ (Wył.) w pozycji [Skrót startowy] w menu [Ustawienie ↘].

Robienie zdjęć

Aparat oferuje funkcje i tryby rejestracji umożliwiające obsługę wielu różnych scen i obiektów. W tym rozdziale przedstawiono sposób fotografowania przy użyciu ustawień domyślnych.

1 Naciśnij włącznik.

Aparat włącza się i jest gotowy do fotografowania. W tej instrukcji tryb ten jest nazywany trybem robienia zdjęć.

2 Sprawdź obiekt i informacje o ekspozycji na wyświetlaczu.

Ramka ostrości w środku wyświetlacza wskazuje strefę automatycznego ustawiania ostrości.



Ramka ostrości

Kiedy aparat wykryje twarz, funkcja wykrywania twarzy zostaje włączona i pojawia się ramka wykrywania twarzy.

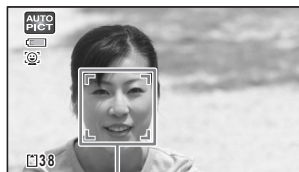

Ramka wykrywania twarzy

Możesz zmienić wielkość rejestrowanego obszaru, naciskając przycisk zoom (str. 32).

W prawo (T) Powiększa obiekt.

W lewo (W) Powiększa szerokość rejestrowanego obszaru w aparacie.

3 Naciśnij spust migawki do połowy.

Aparat emituje dodatkowe światło automatyki ostrości w następujących sytuacjach. Ramka ostrości (lub ramka wykrywania twarzy) na wyświetlaczu zaczyna świecić na zielono, kiedy aparat ustawi ostrość na obiekcie.



4

Naciśnij spust migawki do końca.

Zdjęcie zostaje zrobione.

Błysk następuje automatycznie w zależności od oświetlenia.

Zdjęcie pojawia się tymczasowo na wyświetlaczu (Natychnm. podgląd) i zostanie zapisane na karcie pamięci SD lub we wbudowanej pamięci.



Jeśli po naciśnięciu spustu migawki do połowy istnieje ryzyko wystąpienia drgań aparatu, wyświetlany jest symbol f.

Użycie spustu migawki

Spust migawki działa dwustopniowo.

Naciśnięcie do połowy

Oznacza to delikatne naciśnięcie spustu migawki do pierwszej pozycji. Powoduje zablokowanie ustawienia ostrości i ekspozycji. Zielona ramka ostrości świeci na wyświetlaczu, kiedy spust migawki jest naciśnięty do połowy, a obiekt jest ostry. Jeśli obiekt jest nieostry, ramka ma kolor biały.

Naciśnięcie do końca

Oznacza to całkowite naciśnięcie spustu migawki aż do dolnej pozycji. Powoduje zrobienie zdjęcia.

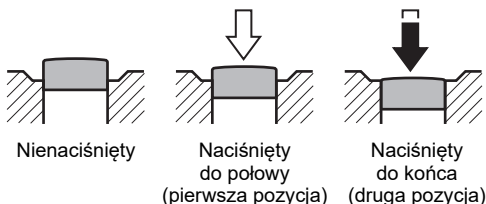

Problemy z ostrością

Aparat może nie ustawić ostrości w następujących warunkach. Ustaw i zablokuj ostrość na obiekcie znajdującym się w tej samej odległości (naciśnij spust migawki do połowy i przytrzymaj), a następnie wyceluj aparat na wybrany obiekt i naciśnij spust migawki do końca.

- Obiekty, które nie zapewniają kontrastu, takie jak niebo lub biały mur
- Ciemne miejsca i obiekty, a także warunki uniemożliwiające odbijanie światła
- Szczegółowe wzory
- Szybko poruszające się obiekty
- Kiedy obiekt na pierwszym planie i obiekt w tle znajdują się w fotografowanym obszarze
- Odbijające się światło lub bardzo silne oświetlenie z tyłu (jasne tło)

Użycie funkcji zoom

Możesz użyć funkcji zoom do zmiany obszaru zdjęcia.

1 Naciśnij przycisk W/T w trybie .

W Szeroki kąt (w lewo)
Powiększa szerokość rejestrowanego obszaru w aparacie.

T Tele (w prawo)
Powiększa obiekt.

Dalsze naciśnięcie **T** sprawia, że aparat automatycznie przełącza się z zoomu optycznego na zoom inteligentny i zatrzymuje się w pozycji, w której następuje przełączenie na zoom cyfrowy.

Po zwolnieniu i ponownym naciśnięciu przycisku aparat przełącza się na zoom cyfrowy.

Jeśli funkcja zoomu cyfrowego jest wyłączona w menu, możliwe jest użycie zakresów zoomu optycznego i zoomu inteligentnego. Współczynnik powiększenia zoomu inteligentnego zmienia się w zależności od rozdzielczości.

Współczynnik powiększenia

Pasek powiększenia

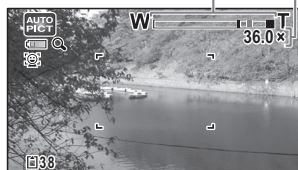



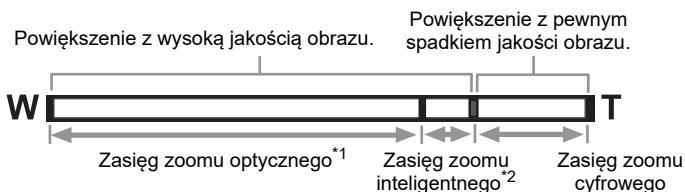

Wyświetlany jest poniższy pasek powiększenia.



*1 Maksymalne powiększenie optyczne wynosi 5x.

*2 Zakres zoomu inteligentnego różni się w zależności od rozdzielczości.
Patrz poniższa tabela.

Rozdzielczość i maksymalny współczynnik powiększenia

Rozdzielczość	Zoom inteligentny (Współczynnik powiększenia obejmuje zoom optyczny 5x).	Zoom cyfrowy
16M / 12M  / 12M 	Niedostępny (dostępny tylko zoom optyczny 5x)	Odpowiednik około 36x
7M / 5M 	Około 7,5x	
5M / 4M 	Około 8,9x	
3M (*1)	Około 11,3x	
2M 	Około 12x	

Rozdzielczość	Zoom inteligentny (Współczynnik powiększenia obejmuje zoom optyczny 5x).	Zoom cyfrowy
2M (*2)	Niedostępny (dostępny tylko zoom optyczny 5x)	
1280 (*2)	Niedostępny (dostępny tylko zoom optyczny 5x)	
1024	Około 22,5 ×	Odpowiednik około 36x
640	Około 36x (analogicznie jak zoom cyfrowy)	

(*1) Funkcje zoomu cyfrowego i zoomu inteligentnego są niedostępne, kiedy ustawiony jest tryb  (Raport). (Dostępny jest tylko zoom optyczny 5x.)

(*2) wskazuje wartości, które można ustawić tylko w przypadku ustawienia trybu  (Raport).



- Zaleca się użycie statywu, aby zapobiec drganiom aparatu przy robieniu zdjęć z dużym powiększeniem.
- Zdjęcia zrobione z użyciem zoomu cyfrowego są bardziej ziarniste niż zdjęcia zrobione w zakresie zoomu optycznego.
- Obraz powiększony za pomocą funkcji zoomu inteligentnego może mieć ziarnisty wygląd na wyświetlaczu. Nie wpływa to na jakość zrobionego zdjęcia.
- Zoom inteligentny jest dostępny niezależnie od tego, czy zoom cyfrowy jest włączony lub wyłączony.

Ustawianie trybu robienia zdjęć

Aparat zapewnia wiele trybów robienia zdjęć, które umożliwiają fotografowanie i nagrywanie filmów w różnych sytuacjach poprzez wybranie właściwego trybu z palety trybów robienia zdjęć.

1

Naciśnij przycisk sterowania (▼) w trybie .

Pojawia się paleta trybów robienia zdjęć.

2

Użyj przycisku sterowania (▲▼◀▶), aby wybrać tryb robienia zdjęć.

Podpowiedzi dla wybranego trybu robienia zdjęć są wyświetlane w dolnej części ekranu.







































































3

Naciśnij przycisk OK.

Tryb robienia zdjęć zostaje wybrany, a aparat powraca do trybu zdjęć.

Następujące tryby można wybrać za pomocą palety trybów robienia zdjęć.

Pozycja		Opis	Strona															
	Automat. tryb zdjęć	Aparat automatycznie wybiera odpowiedni tryb robienia zdjęć spośród 15 następujących trybów	—															
		<table border="1"> <tr> <td> Standard</td> <td> Scena nocna</td> <td> Portret nocny</td> </tr> <tr> <td> Pejzaż</td> <td> Kwiaty</td> <td> Portret</td> </tr> <tr> <td> Sport</td> <td> Świece</td> <td> Błękit nieba</td> </tr> <tr> <td> Portretx Błękit nieba</td> <td> Portretx Podświetlenie z tyłu</td> <td> Zachód słońca</td> </tr> <tr> <td> Portretx Zachód słońca</td> <td> Fotografia grupowa</td> <td> Tekst</td> </tr> </table>		 Standard	 Scena nocna	 Portret nocny	 Pejzaż	 Kwiaty	 Portret	 Sport	 Świece	 Błękit nieba	 Portretx Błękit nieba	 Portretx Podświetlenie z tyłu	 Zachód słońca	 Portretx Zachód słońca	 Fotografia grupowa	 Tekst
		 Standard		 Scena nocna	 Portret nocny													
		 Pejzaż		 Kwiaty	 Portret													
		 Sport		 Świece	 Błękit nieba													
 Portretx Błękit nieba	 Portretx Podświetlenie z tyłu	 Zachód słońca																
 Portretx Zachód słońca	 Fotografia grupowa	 Tekst																
* Kiedy aparat wykryje pysk zwierzęcia, migawka jest zwalniana automatycznie.																		
	Program	Podstawowy tryb robienia zdjęć. Czas migawki i wartość przysłony są ustawiane automatycznie przez aparat podczas fotografowania. Można jednak wybrać i ustawić inne funkcje zgodnie z potrzebami, takie jak tryb błysku i rozdzielczość	—															
	HDR	Łączy 3 ujęcia w jeden obraz, zapewniając szerszy zakres dynamiczny	—															
	Ujęcie nocne z ręki	Minimalizuje drgania aparatu w celu fotograf. w nocy i przy słabym ośw.	—															
	Film	Umożliwia nagrywanie filmów. W tym samym czasie zapisywany jest dźwięk	str. 43															
	Film z dużą szybkością	Zapisuje obrazy w celu odtwarzania w zwolnionym tempie	—															
	Mikroskop cyfrowy	Umożliwia robienie większych zdjęć bliższych obiektów	—															
	Pejzaż	Do robienia zdjęć pejzaży. Wzbogaca kolory nieba i liści	—															
	Kwiaty	Do robienia zdjęć kwiatów. Krawędzie kwiatów zostają zmiękczone	—															
	Portret	Do robienia portretów. Oddaje zdrowy i jasny odcień skóry	—															
	Pod wodą	Służy do robienia zdjęć pod wodą	—															

Pozycja		Opis	Strona
	Film podwodny	Służy do filmów pod wodą. Pozwala uchwycić błękit morza	—
	Zdj. Interwałowe	Wykonuje serię zdjęć z określonym przedziałem czasowym	—
	Film z przedz. czas.	Wykonuje serię zdjęć z określonym przedziałem czas. i zapisuje jako film	—
	Plaża i śnieg	Do robienia zdjęć plaży i śniegu. Umożliwia dokładny pomiar jasnych scen	—
	Dzieci	Do robienia zdjęć dzieci w ruchu. Oddaje zdrowy i jasny odcień skóry	—
	Zwierzęta	Do zdjęć zwierząt będących w ruchu	—
	Sport	Szybko poruszające się objekty. Śledzi obiekt do momentu zrobienia zdjęcia	—
	Scena nocna	Do robienia zdjęć w nocy. Zalecane użycie statywu lub innej podstawy	—
	Portret nocny	Do robienia zdjęć osób w nocy. Zalecane użycie statywu lub innej podstawy	—
	Ognie sztuczne	Do robienia zdjęć ognia sztucznych. Zalecane użycie statywu lub innej podstawy	—
	Żywność	Do robienia zdjęć żywności i posiłków. Wzbogaca nasycenie i kontrast	—
	Digital SR	Wyższa czułość redukuje rozmycia	—
	Raport	Do robienia zdjęć o wymiarach odpowiednich do raportów	—

* Oprócz trybów przedstawionych powyżej dostępny jest tryb  (zielony).



- W trybach robienia zdjęć innych niż (Program), (Scena nocna), (Film), (Mikroskop cyfrowy), (Ujęcie nocne z ręki), (Zdj. interwałowe), (Film z przedz. czas.), (Film z dużą szybkością) i (Digital SR) Nasycenie, Kontrast, Ostrość, Balans bieli itd. ustawiane są automatycznie w sposób optymalny dla wybranego trybu.
- W trybie (Mikroskop cyfrowy) rozdzielczość może być wybrana w zakresie od 12 M (16:9), 5 M (16:9), 4 M (16:9) lub 2 M (16:9). Maksymalne powiększenie zależy od rozdzielczości.
- W zależności od wybranego trybu robienia zdjęć, niektóre funkcje mogą nie być dostępne lub nie działać w pełni.
- Czas migawki staje się dłuższy podczas fotografowania w ciemniejszych warunkach. Aby zapobiec drganiom aparatu, ustaw funkcję Śledzenie pikseli SR na (Wł.) bądź umieść kamerę na statywie i użyj samowyzwalacza (str. 36) lub pilota.

Użycie samowyzwalacza

W trybie samowyzwalacza zdjęcie zostaje zrobione po upływie dziesięciu lub dwóch sekund od momentu naciśnięcia spustu migawki. Podczas robienia zdjęć z użyciem samowyzwalacza użyj statywu lub innej podstawy, aby aparat był bardziej stabilny.

	Użyj tego trybu, kiedy chcesz dołączyć do zdjęcia grupowego. Zdjęcie zostaje zrobione po upływie około dziesięciu sekund od momentu naciśnięcia spustu migawki.
	Użyj tego trybu, aby uniknąć drgań aparatu. Zdjęcie zostaje zrobione po upływie około dwóch sekund od momentu naciśnięcia spustu migawki.

1 Naciśnij przycisk sterowania () w trybie .

Ekran [Tryb rejestracji] zostaje wyświetlony.

2 Użyj przycisku sterowania (,) aby wybrać , a następnie naciśnij przycisk sterowania ()

3 Użyj przycisku sterowania (,) aby wybrać lub , a następnie naciśnij przycisk OK.

Aparat jest gotowy do zrobienia zdjęcia z użyciem samowyzwalacza.

Kiedy aparat wykryje twarz, funkcja wykrywania twarzy zostaje włączona i pojawia się ramka wykrywania twarzy.



Naciśnij spust migawki, aby zrobić zdjęcie.

Rozpoczyna się odliczanie w dół, a pozostała liczba sekund jest wyświetlana na ekranie.

Jeśli wybierzesz ☺

Kontrolka samowyzwalacza i wszystkie lampki LED makra zaczną świecić.

Na 5 sekund przed zrobieniem zdjęcia lampki LED makra zaczną gasnąć, począwszy od lampki w prawym górnym rogu.

Na 3 sekundy przed zrobieniem zdjęcia zacznie migać kontrolka samowyzwalacza.

Jeśli wybierzesz ☹

Kontrolka samowyzwalacza i lampki LED makra zaczną migać.

Zdjęcie zostanie zrobione po odliczeniu w dół dziesięciu lub dwóch sekund.



Ustawienie ostrości może zostać zakłócone, jeśli aparat zostanie przesunięty, kiedy kontrolka samowyzwalacza miga.



- Nagrywanie w trybach (Film), (Film podwodny) i (Film z dużą szybkością) rozpoczyna się po 10 lub 2 sekundach.
- Po wywołaniu samowyzwalacza naciśnij spust migawki do połowy, aby zatrzymać odliczanie. Naciśnij spust migawki do końca, aby ponownie rozpocząć odliczanie.
- Nie można wybrać ☹, kiedy określono domyślne ustawienie trybu (zielony). Wybierz ☺ w innym trybie robienia zdjęć, a następnie przełącz tryb robienia zdjęć na .
- Kontrolka samowyzwalacza i lampki LED makra nie włączają się ani nie migają w trybie (Zwierzęta).
- W następujących sytuacjach lampki LED makra pozostają włączone niezależnie od odliczania w dół.
- W trybie (Mikroskop cyfrowy)
- Gdy opcja [Lampka makra] w trybie [Tryb Nagr.] jest ustawiona na (Wł.),
- nie można wybrać ☺/☹ w niektórych trybach robienia zdjęć.

Ustawianie funkcji robienia zdjęć

Używanie elementów menu trybu nagrywania

Ustawienia funkcji robienia zdjęć są zwykle określane przy użyciu menu [Tryb Nagr.]. Zapoznaj się z opisami poszczególnych funkcji, aby poznać sposób określania tych ustawień.

- 1 Naciśnij przycisk MENU w trybie robienia zdjęć.**
Pojawia się menu [Tryb Nagr.].
Naciśnięcie przycisku **MENU** w trybie filmu powoduje wyświetlenie menu [Film].
- 2 Użyj poczwórnego przycisku sterowania (▲▼◀▶), aby wybrać pozycję i ją ustawić.**

Zapisanie ustawienia i rozpoczęcie fotografowania

- 3 Po dokonaniu ustawienia naciśnij przycisk MENU.**
Aparat powraca do trybu zdjęć.
Ustawienie zostaje zapisane, a aparat powraca do poprzedniego ekranu.



Jeśli menu [Ustawienie] zostało wyświetlone w trybie [Film], można przełączyć się do trybu [Tryb Nagr.] poprzez naciśnięcie przycisku [Film].

Zapisanie ustawienia i rozpoczęcie odtwarzania zdjęć

- 3 Naciśnij przycisk [Film].**
Kiedy [Tryb Nagr.], [Film] lub [Ustawienie] został wyświetlony w trybie [Tryb Nagr.], ustawienie zostaje zapisane, a aparat powraca do trybu odtwarzania.

Anulowanie zmian i kontynuacja pracy z menu

- 3 Naciśnij przycisk MENU.**
Zmiany zostają anulowane i można wybrać menu.



- W zależności od wybranego trybu robienia zdjęć, niektóre funkcje mogą nie być dostępne lub nie działać w pełni.
- Funkcja przycisku **MENU** różni się w zależności od ekranu. Sprawdź wyświetlane podpowiedzi.

MENU Wyjźdź Wychodzi z menu i powraca do pierwotnego ekranu.

MENU ↶ Powraca do poprzedniego ekranu z zachowaniem bieżącego ustawienia.

MENU Anuluj Anuluje bieżące ustawienie, wychodzi z menu i powraca do poprzedniego ekranu.

Wybór trybu błysku

	Auto	Błysk następuje automatycznie w zależności od oświetlenia.
	Błysk wyłączony	Błysk nie zostaje wykonany niezależnie od warunków oświetlenia. Używaj tego trybu do robienia w miejscach, gdzie fotografowanie z lampą błyskową jest zabronione.
	Błysk włączony	Błysk następuje niezależnie od warunków oświetlenia.
	Auto + efekt czerwonych oczu	Ten tryb umożliwia zredukowanie zjawiska powstawania czerwonych oczu spowodowanego odbijaniem się światła błyskowego od oczu fotografowanych osób. Błysk następuje automatycznie.
	Błysk wł. + czerw. oczu	Ten tryb umożliwia zredukowanie zjawiska powstawania czerwonych oczu spowodowanego odbijaniem się światła błyskowego od oczu fotografowanych osób. Błysk następuje niezależnie od warunków oświetlenia.
	Lampka makra	Światło jest emitowane przez diody LED otaczające obiektyw.



- Dostępne tryby różnią się w zależności od wybranego trybu robienia zdjęć, trybu ostrości lub trybu rejestracji.
- Użycie funkcji wykrywania twarzy po wybraniu trybu spowoduje automatyczne ustawienie trybu
- Jeżeli używana jest funkcja redukcji efektu czerwonych oczu, wykonywany jest błysk wstępny.



Użycie lampy błyskowej podczas robienia zdjęć z bliskiej odległości może spowodować powstanie nieregularności na zdjęciu ze względu na rozkład światła.

1 Naciśnij przycisk sterowania (◀) w trybie

Ekran [Tryb błysku] zostaje wyświetlony. Tryb błysku zmienia się przy każdym naciśnięciu przycisku. Ustawienie możesz zmieniać również za pomocą przycisku sterowania (▲▼).

W trybie (Zdjęcia podwodne) (Błysk wyłączony + Błysk włączony (2 zdjęcia)) jest wyświetlany zamiast (Auto + czerw. oczy) i (Błysk wł. + czerw. oczy), jak pokazano z prawej strony.

Jeśli wybierzesz tryb (Błysk wyłączony + Błysk włączony (2 zdjęcia)), 2 zdjęcia zostają zrobione kolejno w trybach (Błysk wyłączony) i (Błysk włączony).

Po zrobieniu zdjęć można wybrać najlepsze ujęcie.



2 Naciśnij przycisk OK.

Ustawienie zostaje zapisane, a aparat powraca do trybu zdjęć.

Efekt czerwonych oczu

Robienie zdjęć z użyciem lampy błyskowej w ciemnym otoczeniu powoduje czerwone zabarwienie oczu osoby na zdjęciu. To zjawisko, nazywane „efektem czerwonych oczu”, jest spowodowane odbiciem elektronicznej lampy błyskowej w siatkówce oka. Efekt ten można zredukować, oświetlając otoczenie obiektu lub ustawiając większy kąt obiektywu. To zjawisko, nazywane „efektem czerwonych oczu”, jest spowodowane odbiciem elektronicznej lampy błyskowej w siatkówce oka. Efekt ten można zredukować, oświetlając otoczenie obiektu lub ustawiając większy kąt obiektywu. Innym skutecznym sposobem zmniejszenia „efektu czerwonych oczu” jest wybranie trybu błysku (Auto + czerw. oczy) lub (Błysk wł.+czerw.oczy).

Wybór trybu ostrości

AF	Standardowy	Tego trybu używa się, kiedy odległość do obiektu wynosi od 50 cm do ∞. Aparat ustawia ostrość na obiekt znajdujący się w polu ustawiania ostrości po naciśnięciu spustu migawki do połowy.
	Makro	Tego trybu używa się, kiedy odległość do obiektu wynosi od 10 cm do 60 cm. Aparat ustawia ostrość na obiekt znajdujący się w polu ustawiania ostrości po naciśnięciu spustu migawki do połowy.
	Makro 1 cm	Tego trybu używa się, kiedy odległość do obiektu wynosi od 1 cm do 30 cm. Aparat ustawia ostrość na obiekt znajdujący się w polu ustawiania ostrości po naciśnięciu spustu migawki do połowy.

PF	Pan Focus	Ten tryb jest używany, kiedy prosisz kogoś o zrobienie zdjęcia. Możesz użyć go również do fotografowania pejzażu przez szybę auta lub pociągu. Zdjęcie będzie ostre w całym zakresie pola ostrości.
▲	Nieskończoność	Tego trybu używa się do robienia zdjęć odległych obiektów. Błysk jest automatycznie ustawiany na ∞ (Błysk wyłączony).
MF	Ręczne ust. ostrości	Ten tryb pozwala ręcznie ustawić ostrość.

1 Naciśnij przycisk sterowania (▶) w trybie .



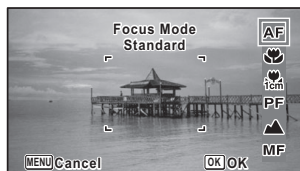

Ekran [Tryb ostrości] zostaje wyświetlony. Tryb ostrości zmienia się przy każdym naciśnięciu przycisku. Ustawienie możesz zmieniać również za pomocą przycisku sterowania (▲▼).



2 Naciśnij przycisk OK.

Ustawienie zostaje zapisane, a aparat powraca do trybu zdjęć.



- Dostępne tryby różnią się w zależności od wybranego trybu robienia zdjęć.
- Szum wynikający z ustawiania ostrości jest rejestrowany w przypadku wybrania innego trybu ostrości niż **PF** lub **▲** w trybach  (Film),  (Film podwodny) i  (Film z dużą szybkością).
- Podczas fotografowania w trybie [Autom. makro], kiedy włączony jest tryb , a odległość od obiektu jest większa niż 60 cm, aparat automatycznie ustawia ostrość na ∞ (Nieskończoność).

Ręczne ustawianie ostrości

Przedstawiono tutaj procedurę ręcznego ustawiania ostrości (**MF**).

1 Naciśnij przycisk sterowania (▶) w trybie .

Ekran [Tryb ostrości] zostaje wyświetlony.

2 Użyj przycisku sterowania (▶), aby wybrać MF.

3 Naciśnij przycisk OK.

Środkowa część obrazu zostaje powiększona na cały ekran.

4 Naciśnij przycisk sterowania (▲▼).

Wskaźnik **MF** pojawia się na wyświetlaczu, wskazując przybliżoną odległość od obiektu. Używając tego wskaźnika, ustaw ostrość za pomocą przycisku sterowania (▲▼).

- ▲ dla dalekiego obiektu
- ▼ dla bliskiego obiektu



☰ **A AF.CM** □

5 Naciśnij przycisk OK.

Ostrość zostaje ustawiona, a aparat powraca do trybu zdjęć. Po zablokowaniu ostrości można ponownie nacisnąć przycisk sterowania (▶), aby wyświetlić wskaźnik **MF** i zmienić ustawienie ostrości.



Kiedy wyświetlany jest wskaźnik **MF**, nie można zmienić trybu robienia zdjęć ani trybu rejestracji.



Aby przełączyć z trybu **MF** do innego trybu ustawiania ostrości, naciśnij przycisk sterowania (▶), kiedy wyświetlany jest wskaźnik **MF**.

Nagrywanie filmów

Ten tryb umożliwia nagrywanie filmów. W tym samym czasie zapisywany jest dźwięk.

1 Użyj przycisku sterowania (▲▼◀▶), aby wybrać  (Film) na palecie trybów zdjęć.

2 Naciśnij przycisk OK.

Tryb  (Film) zostaje wybrany, a aparat powraca do trybu zdjęć.

Na wyświetlaczu przedstawiane są następujące informacje.

- 1 Ikona trybu filmu
- 2 Ikona funkcji redukcji drgań dla filmu
- 3 Pozostały czas nagrania
- 4 Wskaźnik REC (miga podczas nagrywania)
- 5 Ramka ostrości (nie jest wyświetlana podczas nagrywania)

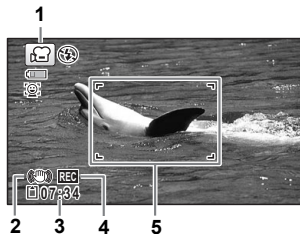

Możesz zmienić wielkość rejestrowanego obszaru, naciskając przycisk **W/T**.

T Powiększa obiekt.

W Powiększa szerokość rejestrowanego obszaru w aparacie.

3 Naciśnij spust migawki do końca.

Nagrywanie zaczyna się. Rejestrację można kontynuować do momentu, gdy czas nagranego filmu osiągnie 25 minut.

4 Naciśnij spust migawki do końca.

Nagrywanie zostanie zatrzymane.

Odtwarzanie filmu  str. 45



- Tryb ostrości można zmienić przed rozpoczęciem nagrywania.
- Jeśli tryb ostrości ustawiono na **MF** (Ręczne ust. ostrości), można ustawić ostrość przed rozpoczęciem nagrywania lub w jego trakcie.
- Jeśli tryb robienia zdjęć ustawiono na (Film), funkcja wykrywania twarzy zostaje automatycznie włączona. Można włączyć funkcję Smile Capture lub wyłączyć funkcję wykrywania twarzy przed rozpoczęciem nagrywania filmu. Po włączeniu funkcji Smile Capture nagrywanie filmu zaczyna się automatycznie, kiedy aparat rozpozna uśmiech osoby. Jednak w zależności od stanu wykrytych twarzy, nagrywanie może nie rozpocząć się automatycznie, ponieważ funkcja Smile Capture nie zadziała. W takim przypadku naciśnij spust migawki, aby rozpocząć nagrywanie filmu.
- W przypadku użycia karty pamięci SD należy korzystać z kart SD o klasie szybkości 4 lub wyższej.
- Filmy nagrywane w trybie rejestrują inny obraz niż zdjęcia.

Przytrzymanie naciśniętego spustu migawki

Nagrywanie rozpoczyna się, kiedy przytrzymasz spust migawki dłużej niż jedną sekundę. Nagrywanie będzie kontynuowane przez cały czas przytrzymywania spustu migawki i zostanie przerwane, kiedy zdejmiesz palec ze spustu migawki. Nagrywanie rozpoczyna się, kiedy przytrzymasz spust migawki dłużej niż jedną sekundę. Nagrywanie będzie kontynuowane przez cały czas przytrzymywania spustu migawki i zostanie przerwane, kiedy zdejmiesz palec ze spustu migawki.

Szybkie nagrywanie filmu przy użyciu przycisku film

Aparat rozpoczyna/zatrzymuje nagrywanie filmu po prostu po tym, jak naciśniesz przycisk Film, bez wybierania pozycji (Film) z palety trybów zdjęć. Jest to przydatne, kiedy chcesz szybko rozpocząć nagrywanie.

1

Naciśnij przycisk Film.

Nagrywanie zaczyna się. Rejestrację można kontynuować do momentu, gdy czas nagrałego filmu osiągnie 25 minut.

2

Naciśnij ponownie przycisk Film.

Nagrywanie zostanie zatrzymane.





- Nie można zatrzymać nagrywania przez naciśnięcie spustu migawki. Aby zatrzymać nagrywanie, należy nacisnąć przycisk Film.
- Nie można rozpocząć nagrywania filmu przez naciśnięcie przycisku Film, gdy tryb robienia zdjęć jest ustawiony na (Film), (Film podwodny), (Mikroskop cyfrowy), (Zdj. Interwałowe), (Film z dużą szybkością), (Film z przedz. czas.) lub (Zwierzęta), a także gdy aparat jest w trybie .
- Filmy są nagrywane z domyślnymi ustawieniami menu [Film] w przypadku użycia przycisku Film (str. 27).

Odtwarzanie zdjęć

Odtwarzanie zdjęć

1 Naciśnij przycisk po zrobieniu zdjęcia.

Aparat przełącza się do trybu  i zdjęcie zostaje wyświetlone na wyświetlaczu. Wyświetlenie pojedynczego zdjęcia na całym ekranie w trybie  (ustawienie domyślne) nosi nazwę trybu pojedynczych zdjęć.

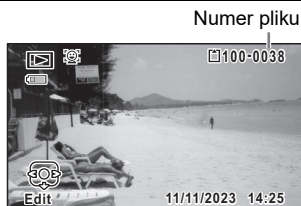



Wyświetlanie poprzedniego lub następnego zdjęcia

2 Naciśnij przycisk sterowania ().

Poprzednie lub następne zdjęcie zostaje wyświetlone.

Kasowanie wyświetlanego zdjęcia

Naciśnij przycisk , aby wyświetlić ekran kasowania w czasie oglądania zdjęcia. Użyj przycisku sterowania () aby wybrać [Usuń] i naciśnij przycisk **OK**.

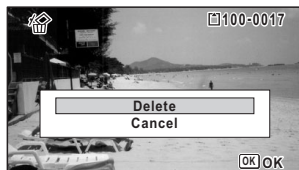

Odtwarzanie filmu

Możesz wyświetlać nagrane filmy. Dźwięk jest odtwarzany podczas odtwarzania filmu.

1 Przejdź do trybu i użyj przycisku sterowania () do wybrania filmu do odtworzenia.

2 Naciśnij przycisk sterowania ().

Odtwarzanie rozpoczyna się.



W czasie odtwarzania można wykonać następujące czynności.

Przycisk sterowania (▲)
Przycisk zoom w prawo (Q)
Przycisk zoom w lewo (W)
Naciśnij i przytrzymaj przycisk sterowania (▶)

Pauzuje odtwarzanie
Zwiększa głośność
Zmniejsza głośność

Przewija odtwarzanie do przodu

Naciśnij i przytrzymaj przycisk sterowania (◀)

Przewija odtwarzanie do tyłu

Można wykonać następujące czynności po włączeniu pauzy.

Przycisk sterowania (◀)
Przycisk sterowania (▶)
Przycisk sterowania (▲)

Przewija klatki do tyłu(*)
Przewija klatki do przodu
Wznawia odtwarzanie

(*) w trybie cofania klatek każde naciśnięcie przycisku sterowania (◀) powoduje wyświetlenie pierwszej klatki z każdych 30 klatek. Jeśli na przykład cofasz klatki od drugiej do 31. klatki, na wyświetlaczu pojawi się pierwsza klatka. Kiedy cofasz od 32. do 61. klatki, pojawi się 31. klatka.

3

Naciśnij przycisk sterowania (▼).

Odtwarzanie zatrzymuje się.



Można odtwarzać tylko filmy nagrane za pomocą tego aparatu. Nie można odtwarzać filmów z innych aparatów.

Użycie funkcji odtwarzania

1

W trybie naciśnij przycisk sterowania (▼).

Pojawia się paleta trybów odtwarzania.

2

Użyj przycisku sterowania (▲▼◀▶), aby wybrać ikonę.

Podpowiedź dla wybranej funkcji zostaje wyświetlona poniżej.

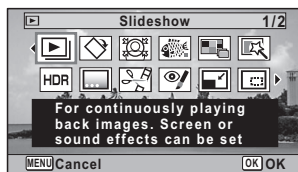

3

Naciśnij przycisk OK.

Funkcja odtwarzania zostaje przywołana.



MENU

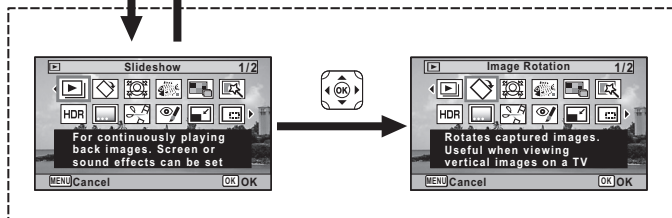

Naciśnij **SHUTTER** do połowy
lub



Zamknięcie palety trybów
odtwarzania i przejście do trybu

OK

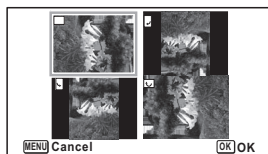

Przejęcie do ekranu
wybranej funkcji odtwarzania



Po umieszczeniu ramki nad ikoną na paletce trybów odtwarzania wyświetlane są podpowiedzi dla danej funkcji.

Paleta trybów odtwarzania

Tryb odtwarzania		Opis	Ustawienie domyślne
	Pokaz slajdów	Do ciągłego odtw. zdjęć. Można ustawić efekty ekranowe lub dźwiękowe	—
	Obrót zdjęcia	Do obracania zdjęć. Przydatne gdy oglądamy pionowe zdjęcia na TV	Normalny
	Filtr małych twarzy	Pomniejsza twarze na zdjęciu, tworząc portrety o właściwych proporcjach	Okolo 7%
	Wcieranie tuszu	Tworzy z oryginalnych zdjęć obraz z efektem wcierania tuszu	— (Standard.)
	Kolaż	Tworzy stronę kolażu z zapisanych plików zdjęć	—
	Filtr cyfrowy	Do modyfikowania zdjęć z użyciem filtru koloru lub filtru zmiękczonego	Czarno-biały/sepia
HDR	Filtr HDR	Przetwarza jedno zdjęcie w celu symulowania efektu HDR	—
	Oryginalna ramka	Umożliwia wybranie rodzaju i koloru ramki. Umożliwia wprowadzenie tekstu	Wszystkie strony/Białe
	Edycja filmu	Zapisz jako zdjęcie	Zapisanie pojedynczej klatki filmu jako zdjęcia
		Podziel filmy	Podział filmu na dwie części
		Dod. obrazu tytułowego	Dodawanie obrazu tytułowego dla filmu
	Edycja czerw. oczu	Próba usunięcia efektu czerw. oczu ze zdjęcia. O. może się nie powieść	—
	Zmień rozmiar	Do zmiany rozdzielczości i jakości celem zmniejszenia rozmiaru pliku	W zależności od zrobionego zdjęcia
	Przycinanie	Do przycinania zdjęć do wymaganego rozmiaru. Zapis jako nowe zdjęcie	W zależności od zrobionego zdjęcia
	Kopiowanie zdjęć	Do kopiowania zdjęć między wbudowaną pamięcią a kartą pamięci SD	Wbudowana pamięć → Karta pamięci SD
	Zabezpiecz	Zabezpiecza zdjęcia przed skasowaniem. Formatowanie usuwa wszystkie zdjęcia	W zależności od zrobionego zdjęcia
	Ekran powitania	Ustawianie zdjęcia jako ekranu powitania	Domyślna

Kasowanie zdjęć

Niepotrzebne zdjęcia można skasować.

Kasowanie pojedynczego zdjęcia

Możesz kasować pojedynczo wybrane zdjęcia.



Zabezpieczone zdjęcia nie mogą być skasowane.

1 Przejdź do trybu  i użyj przycisku sterowania ( ) , aby wybrać zdjęcie do skasowania.

2 Naciśnij przycisk .

Ekran potwierdzenia zostaje wyświetlony.

3 Użyj przycisku sterowania () , aby wybrać [Usuń].

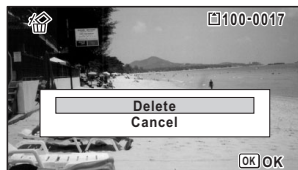

4 Naciśnij przycisk **OK**.

Zdjęcie zostaje skasowane.

Główne dane techniczne

Typ	W pełni automatyczny kompaktowy aparat cyfrowy z wbudowanym obiektywem zoom
Liczba pikseli rzeczywistych	Ok. 16 megapikseli
Czujnik obrazu	CMOS 1/2,3 cala
Rozdzielczość	<p>Zdjęcia 16M 4608 × 3456), 12M 181 (3456 × 3456), 12M 1639 (4608 × 2592), 7M (3072 × 2304), 5M 1639 (3072 × 1728), 5M (2592 × 1944), 4M 1639 (2592 × 1464), 3M (2048 × 1536), 2M 1639 (1920 × 1080), 1024 (1024 × 768), 640 (640 × 480)</p> <p>* 12M 1639 / 5M 1639 / 4M 1639 / 2M 1639 w trybie Mikroskop cyfrowy. (Kiedy wybrana jest inna rozdzielczość niż 2M 1639, dostępny jest tylko zoom optyczny.)</p> <p>* 5M / 4M 1639 w trybie szybkich zdjęć seryjnych.</p> <p>* 3M / 2M / 1280 w trybie raportu.</p> <p>* 5M / 4M 1639 w trybie oryginalnej ramki.</p> <p>Film 1926 (1920 × 1080/30 kl./s), 1286 (1280 × 720/60 kl./s) 1286 (1280 × 720/30 kl./s)</p>
Czułość	AUTO, Ręczne (ISO 125, 200, 400, 800, 1600, 3200, 6400) * W trybie Digital SR czułość zostaje zablokowana na AUTO (125–6400).
Formaty plików	<p>Zdjęcia JPEG (Exif 2.3), DCF 2.0, PRINT Image Matching III</p> <p>Film MPEG-4 AVC/H.264, około 60/30 klatek na sekundę, system PCM, dźwięk mono, Movie SR (redukcja drgań filmu)</p>
Odcienie zdjęcia	<p>Zdjęcia jasne, naturalne, żywe, film do przezroczy, monochromatyczne, Cross Processing</p> <p>* Wartości, które można ustawić, różnią się w zależności od trybu fotografowania.</p>
Jakość	<p>Zdjęcia ★★★ (Najlepsza), ★★ (Lepsza), ★ (Dobra)</p> <p>Film Zablokowana na ★★★ (Najlepsza) * Brak możliwości zmiany</p>
Nośnik pamięci masowej	Wbudowana pamięć (około 68 MB), karta pamięci SD, karta pamięci SDHC, karta pamięci SDXC (do 512 GB)

Orientacyjna liczba zdjęć i czas nagrywania
Zdjęcia

	Wbudowana pamięć			8 GB Karta pamięci SD		
	★★★	★★	★	★★★	★★	★
16M (4608 × 3456)	13	23	38	1479	2613	4309
12M 16:9 (3456 × 3456)	15	30	46	1742	3411	5226
12M 16:9 (4608 × 2592)	15	30	46	1742	3411	5226
7M (3072 × 2304)	23	43	69	2613	4816	7675
5M 16:9 (3072 × 1728)	27	53	76	3109	5990	8470
5M (2592 × 1944)	27	53	76	3109	5990	8470
4M 16:9 (2592 × 1464)	36	69	99	4093	7675	11165
3M (2048 × 1536)	43	85	124	4816	9447	13646
2M (1600 × 1200)	69	124	167	7675	13646	18894
2M 16:9 (1920 × 1080)	63	114	167	7018	12927	18894
1280 (1280 × 960)	99	181	256	11165	20469	27292
1024 (1024 × 768)	150	256	335	16375	27292	35090
640 (640 × 480)	311	484	545	35090	49126	61407

- Liczba zdjęć jest podana tylko w celach informacyjnych. Rzeczywista liczba zdjęć może się różnić w zależności od karty pamięci SD i fotografowanego obiektu.
- Rozdzielczość **2M** (1600 × 1200) i **1280** (1280 × 960) można wybrać tylko w przypadku ustawienia trybu  (Raport).

Film

	Wbudowana pamięć	8 GB Karta pamięci SD
1920 (1920 × 1080/30 kl./s)	34 s	1 godz. 18 min 11 s
1280 (1280 × 720/60 kl./s)	34 s	1 godz. 18 min 11 s
1280 (1280 × 720/30 kl./s)	55 s	1 godz. 50 min 35 s

- Powyższe dane zostały opracowane zgodnie z naszymi standardowymi warunkami robienia zdjęć. Mogą się zmieniać w zależności od obiektu, panujących warunków i typu używanej karty pamięci SD.
- Maksymalna długość nagrywanego filmu wynosi 25 minut.

Balans bieli	Auto, Światło dzienne, Cień, Światło sztucz., Światło fluorescencyjne (Światło dzienne Kolor/Światło dzienne Białe/Światło białe), Ręczne		
Obiektyw	Ogniskowa	5,0 – 25,0 mm* (odpowiednik ok. 28–140 mm dla formatu 35 mm)	
	Maksimum Przystosna	F3,5 (W) - F5,5 (T)	
	Konstrukcja obiektywu	11 elementów w 9 grupach (5 elementów asferycznych)	
	Typ zoomu	Napędzany elektrycznie	
Zoom optyczny	5 ×		
Zoom inteligentny	[7M]/[5M]ISS: ok. 7,5 ×, [5M]/[4M]ISS: ok. 8,9 ×, [3M]: ok. 11,3 ×, [2M]ISS: ok. 12 ×, [1024]: ok. 22,5 ×, [640]: ok. 36 × (w połączeniu z zoomem optycznym)		
Zoom cyfrowy	Maks. ok. 7,2x (w połączeniu z zoomem optycznym 5x daje powiększenie do 36x)		
Redukcja rozmycia ruchu	Zdjęcia	Elektroniczna redukcja drgań filmu (Śledz.pikseli SR), Hi-sensitivity Shake Reduction (Digital SR)	
	Film	Elektroniczna redukcja drgań filmu (Movie SR)	
Wyświetlacz	Panoramiczny wyświetlacz LCD o przekątnej 2,7 cala, ok. 230 000 punktów, powłoka antyrefleksyjna (tylko osłona)		
Tryby odtwarzania	Ramka pojedyncza, 6-ramkowy, 12-ramkowy, Widok powiększony (maks. 10x, przewijany), Ekran folderów, Ekran kalendarza, Ekran wykresu, Alert jasn./ciemn. obsz., Wybierz i usuń, Pokaz slajdów, Zmień rozmiar, Przycinanie, Kopiowanie zdjęć, Obrót zdjęcia, Filtr cyfrowy, Filtr HDR, Oryginalna ramka, Wcieranie tuszu, Kolaż, Filtr małych twarzy, Odtwarzanie filmów/Edycja (Zapisz jako zdjęcie, Podziel, Dod. obrazu tytułowego), Edycja czerw. oczu, Zabezpiecz, Ekran powitania		
Tryb ostrości	Automatyczne ustawianie ostrości, Makro, Makro 1 cm, Pan Focus, Nieskończoność, Ręczne ust. ostrości		
Ostrość	Typ	System wykrywania kontrastu TTL przez czujnik Wielopunktowe (9-punktowa automatyka ostrości)/punktowe/automatyczne śledzenie ostrości z możliwością zmiany	
	Głębina ostrości (od przodu obiektywu)	Standard	: 0.5 m - ∞ (pełny zakres powiększenia)
		Makro	: 0.1 m - 0.6 m (pełny zakres powiększenia)
		Makro 1 cm	: 0.01 m - 0.3 m (od pozycji pośredniej zakresu zoomu do tele)
	* Możliwość przełączenia na nieskończoność, Pan Focus i ręczne ustawianie ostrości. * Automatyka ostrości wykrywania twarzy dostępna tylko w przypadku, gdy aparat rozpoznaje twarz osoby.		
	Blokada ostrości	Przez naciśnięcie do połowy spustu migawki	
Ustawienia ekspozycji	Pomiar ekspozycji	Pomiar wielosegmentowy, centralnie-ważony, punktowy	
	Kompensacja ekspozycji	±2 EV (co 1/3 EV)	
Wykryw. twarzy	Wykrywanie twarzy maksymalnie 32 osób (maksymalnie 31 ramek wykrywania twarzy na ekranie), Smile Capture, Rozpoz. mruknięć, Wspomaganie autoportretu, Wspomag autoportretu + Smile Capture * Funkcja automatyki ostrości wykrywania twarzy dostępna tylko w przypadku, gdy aparat wykrywa twarz osoby.		
Wykrywanie zwierząt	Liczba zwierząt możliwych do wykrycia: 1		

Tryb robienia zdjęć	Automat. tryb zdjęć, Program, HDR, Ujęcie nocne z ręki, Film, Film podwodny, Mikroskop cyfrowy, Pejzaż, Kwiaty, Portret, Zdj. Interwałowe, Film z przedz. czas., Film z dużą szybkością, Digital SR, Plaża i śnieg, Dzieci, Zwierzęta, Sport, Scena nocna, Portret nocny, Ognie sztuczne, Żywność, Raport	
Filtr cyfrowy	Czarno-biały/sepia, Aparat dziecienny, Retro, Kolor (czerwony, różowy, fioletowy, błękitny, zielony, żółty), Ekstrakcja koloru (czerwony, zielony, błękitny), Wzmocnienie koloru (Błękit nieba, Jasnozielony, Jasnoróżowy, Jesienne liście), Wysoki kontrast, Błyski gwiazd (Krzyż, Serce, Gwiazda), Miękki, Rybie oko, Jasność, Miniatura	
Film	Ciągły czas nagrywania	Okolo 1 sekundy – 25 minut (jednak tylko do zapelnienia wbudowanej pamieci lub karty pamieci SD)
Czas migawki	1/4000 s - 1/4 s (migawki mechaniczna i elektroniczna), maks. 4 s (Tryb sceny nocnej)	
Wbudowana lampka błyskowa	Tryby	Auto, błysk wyłączony, błysk włączony, auto + efekt czerw. oczu, Błysk wł.+czerw.oczu, lampka makra
	Zasięg błysku (z wyjątkiem lampki LED makra)	Szeroki kąt: ok. 0,2 - 5,5 m (ok. 0.66 - 18 ft.) (Czułość: AUTO) Telefoto: ok. 0,2 - 3,5 m (ok. 0,66 - 11 ft.) (Czułość: AUTO)
Tryb rejestracji	Ramka pojedyncza, Samowyzwalacz (10 s, 2 s), Zdjęcia seryjne, Szybkie zdj. seryjne, Pilot zdalnego ster. (0 s, 3 s), Autobracketing	
Samowyzwalacz	Rodzaj sterowania elektronicznego, czas sterowania: ok. 10 s, 2 s	
Funkcje czasu	Czas na świecie	75 miast (28 stref czasowych)
	Zegar	Zegar wyświetlany poprzez przytrzymanie przycisku OK , kiedy aparat jest wyłączony (przez okolo 10 s)
	Alarm	Alarm z jednoczesnym wyświetlaniem zegara o określonej godzinie
Źródło zasilania	Bateria litowo-jonowa D-LI92 z możliwością ładowania	
Trwałość baterii	Pojemność zdjęć Okolo 300 zdjęć	* Liczba zdjęć, jaką można zarejestrować, została zmierzona zgodnie ze standardowymi warunkami pomiaru CIPA (Warunki pomiaru: temperatura 23°C (73,4°F), wyświetlacz włączony, 50% zdjęć z błyskiem). Rzeczywista liczba zdjęć może się różnić w zależności od warunków użycia.
	Czas odtwarzania Okolo 260 min	* Zgodnie z wynikami testów w pomieszczeniu.
	Czas nagrywania filmu Okolo 90 min	* Zgodnie z wynikami testów w pomieszczeniu.
Interfejsy	Gniazdo USB 2.0 (micro B), gniazdo wyjścia HDMI (typ D)	
Ocena wodoodporności i odporność na kurz	Zgodność z normą wodoodporności JIS klasy 8 oraz normą odporności na kurz JIS klasy 6 (IP68). Ciągłe robienie zdjęć na głębokości 14 m pod wodą przez 2 godziny.	
Ocena odporności na wstrząsy	Aparat zalicza nasz test upadku (upadek z wysokości 1,6 m na powierzchnię ze sklejki o grubości 5 cm) zgodnie ze standardową metodą testowania odporności na wstrząsy MIL-Standard 810F Method 516.5-Shock testing. * Wodoodporność nie jest gwarantowana w przypadku narażenia aparatu na wstrząsy, na przykład w wyniku upuszczenia lub uderzenia. * Nie gwarantuje się bezproblemowego działania ani braku uszkodzeń aparatu we wszystkich warunkach.	

Wymiary	Ok. 122,5 (szer.) × 61,5 (wys.) × 29,5 (dł.) mm (z wyłączeniem elementów sterowania i wystających części)
Waga	Okolo 173 g (bez baterii i karty pamięci SD) Okolo 194 g (z baterią i kartą pamięci SD)
Akcesoria	Ładowana bateria litowo-jonowa, zasilacz, kabel USB, pasek, podstawa makro, instrukcja obsługi, przewodnik Szybki start, Informacje dotyczące wodoodporności, odporności na kurz i wstrząsy

Zasilacz USB AC-U2

Zasilanie	100 do 240 V AC (50/60 Hz), 0,2 A
Wyjście	5,0 V DC, 1000 mA, 5,0 W
Średnia sprawność czynna	76 %
Pobór mocy bez obciążenia	70 mW
Temperatura	Od 10 do 40°C (50 to 104°F)
Wymiary	Ok. 42,5 mm (S) × 22 mm (W) × 66,5 mm (G) (ok. 1,7 cala (S) × 0,9 cala (W) × 2,6 cala (G)) (bez wtyczki)
Waga	Ok. 40 g (ok. 1,4 oz) (bez wtyczki zasilania)

Bateria z możliwością ładowania D-LI92

Napięcie znamionowe	3,7 V
Pojemność znamionowa	925 mAh, 3,5 Wh
Temperatura pracy	Od 0 do 45°C (od 32 do 113°F)
Temperatura przechowywania	Od -20 do 50°C (4 do 122°F)
Wymiary	Ok. 39,8 mm (S) × 34,2 mm (W) × 6,8 mm (G) (ok. 1,57 cala (S.) × 1,35 cala. (W) × 0,27 cala (G))
Waga	Ok. 20 g (ok. 0,7 oz)

Gwarancja

Wszystkie nasze aparaty nabyte w autoryzowanych sieciach dystrybucji sprzętu fotograficznego objęte są gwarancją dotyczącą zarówno materiałów jak i wykonania przez okres dwunastu miesięcy od daty zakupu. W tym okresie wszelkie uszkodzenia zostaną naprawione oraz części wymienione bez naliczania kosztów pod warunkiem, że sprzęt nie nosi znamion upadku, uszkodzenia spowodowanego piaskiem lub płynem, niewłaściwego obchodzenia się, manipulowania, korozji powstałej na skutek wycieku baterii lub innych chemikaliów, używania niezgodnego z instrukcją lub napraw dokonywanych przez nieautoryzowane punkty serwisowe. Ani producent ani jego autoryzowani przedstawiciele nie biorą odpowiedzialności za jakiegokolwiek naprawy lub zmiany, za wyjątkiem przeprowadzanych po otrzymaniu pisemnej zgody, a także nie bierze odpowiedzialności za opóźnienia i zaginięcie sprzętu, jak również za wszelkie inne uszkodzenia, wynikiem zarówno ze stosowania niewłaściwego materiału, jak i niewłaściwego wykonawstwa; z całą stanowczością stwierdza się, że odpowiedzialność producenta lub jego przedstawicieli, w ramach rękopmi lub gwarancji, określona bezpośrednio jak i pośrednio, jest ściśle ograniczona do wymiany części na

zasadach określonych wcześniej. Koszty napraw przeprowadzanych przez nieautoryzowane punkty serwisowe nie będą refundowane.

Postępowanie podczas 12-miesięcznego okresu gwarancyjnego

Jeśli uszkodzenie zostanie wykryte w trakcie dwunastomiesięcznego okresu gwarancyjnego, aparat powinien zostać zwrócony do dealera, u którego został zakupiony lub do producenta. Jeśli w danym kraju nie ma przedstawiciela producenta, urządzenie powinno zostać przesłane do producenta wraz z opłaconą opłatą pocztową. W takim przypadku, ze względu na skomplikowane procedury celne, aparat może zostać odesłany po upływie długiego okresu czasu. Jeśli naprawa sprzętu objęta jest umową gwarancyjną, wszelkie naprawy oraz wymiana części zostaną dokonane bez pobierania opłat, a aparat zostanie odesłany bezpośrednio po zakończeniu napraw. Jeśli aparat nie jest objęty umową gwarancyjną, naliczane zostaną normalne opłaty. Właściciel urządzenia zobowiązany jest do pokrycia wszelkich kosztów transportu. Jeśli aparat został zakupiony w kraju innym niż ten, gdzie ma on zostać naprawiony w ramach umowy gwarancyjnej, przedstawiciel producenta może naliczyć opłaty za wykonanie usługi w danym kraju. Jednocześnie, taka sama naprawa zostanie przeprowadzona bez naliczania opłat, jeśli aparat zostanie oddany do producenta. We wszystkich jednak przypadkach opłaty transportowe i celne pokrywane są przez nadawcę przesyłki. Na wypadek konieczności potwierdzenia daty zakupu, należy przechowywać rachunek lub paragon przez przynajmniej jeden rok. Przed wysłaniem aparatu do naprawy należy upewnić się, że wysyłany jest do autoryzowanego przedstawiciela lub punktu serwisowego. Zawsze przed wydaniem polecenia dokonania naprawy należy najpierw uzyskać jej kosztorys oraz zaaprobować przedstawioną w nim opłatę za dokonanie naprawy.

- **Gwarancja nie narusza praw konsumenckich.**
- **W niektórych krajach ogólne warunki umowy gwarancyjnej mogą być zastąpione warunkami typowymi dla danego kraju. Dlatego przy zakupie produktu zaleca się zapoznanie się z kartą gwarancyjną dostarczaną wraz z produktem lub skontaktowanie się z naszym dystrybutorem z prośbą o przedstawienie dalszych informacji i kopii umowy gwarancyjnej.**

Informacja dla użytkowników w krajach, które wymagają oznakowania CE

Ten produkt jest zgodny z zasadniczymi wymaganiami i innymi właściwymi postanowieniami Dyrektywy 2014/30/EU dotyczącej kompatybilności elektromagnetycznej.

Importer (znak CE): RICOH IMAGING EUROPE S.A.S.

Parc Tertiaire SILIC 7-9, avenue Robert Schuman - skrzynka pocztowa 70102, 94513 Rungis Cedex, FRANCJA

Producent: RICOH IMAGING COMPANY, LTD.

1-3-6, Nakamagome, Ohta-ku, Tokio 143-8555, JAPONIA



Znak CE oznacza zgodność z dyrektywami Unii Europejskiej.

Informacja dla użytkowników w krajach, które wymagają oznakowania UKCA

Ten produkt jest zgodny z zasadniczymi wymaganiami i innymi właściwymi postanowieniami przepisów dotyczących kompatybilności elektromagnetycznej z roku 2016.

Producent: RICOH IMAGING COMPANY, LTD.

1-3-6, Nakamagome, Ohta-ku, Tokio 143-8555, JAPONIA



Znak UKCA oznacza zgodność z przepisami Wielkiej Brytanii.

For customers in USA

STATEMENT OF FCC COMPLIANCE

This device complies with Part 15 of the FCC Rules. Operation is subject to the following two conditions: (1) This device may not cause harmful interference, and (2) this device must accept any interference received, including interference that may cause undesired operation.

Changes or modifications not approved by the party responsible for compliance could void the user's authority to operate the equipment.

This equipment has been tested and found to comply with the limits for a Class B digital device, pursuant to part 15 of the FCC Rules.

These limits are designed to provide reasonable protection against harmful interference in a residential installation. This equipment generates, uses and can radiate radio frequency energy and, if not installed and used in accordance with the instructions, may cause harmful interference to radio communications.

However, there is no guarantee that interference will not occur in a particular installation.

If this equipment does cause harmful interference to radio or television reception, which can be determined by turning the equipment off and on, the user is encouraged to try to correct the interference by one or more of the following measures:

- Reorient or relocate the receiving antenna.
- Increase the separation between the equipment and receiver.
- Connect the equipment into an outlet on a circuit different from that to which the receiver is connected.
- Consult the dealer or an experienced radio/TV technician for help.

For customers in Canada

Innovation, Science and Economic Development Canada (ISED) Regulatory Compliance Notice.

This Class B digital apparatus complies with Canadian ICES-003 (B).

Pour les utilisateurs au Canada

Avis de conformité à la réglementation d'Innovation, Sciences et Développement économique Canada (ISDE).

Cet appareil numérique de la classe B est conforme à la norme NMB-003 (B) du Canada.

Declaration of Conformity
According to 47CFR, Parts 2 and 15 for
Class B Personal Computers and Peripherals

We: RICOH IMAGING AMERICAS
CORPORATION

Located at: 2 Gatehall Drive Suite 204, Parsippany,
New Jersey 07054, U.S.A.
Phone: 800-877-0155

Declare under sole responsibility that the product identified herein complies with 47CFR Parts 2 and 15 of the FCC rules as a Class B digital device. Each product marketed is identical to the representative unit tested and found to be compliant with the standards. Records maintained continue to reflect the equipment being produced can be expected to be within the variation accepted, due to quantity production and testing on the statistical basis as required by 47CFR §2.909. Operation is subject to the following two conditions: (1) This device may not cause harmful interference, and (2) This device must accept any interference received, including interference that may cause undesired operation. The above named party is responsible for ensuring that the equipment complies with the standards of 47CFR §15.101 to §15.109.

Product Name: Digital Camera

Model Number: R07020

Dla klientów w Europie

Informacje dla użytkowników dotyczące zbiórki i pozbywania się zużytego urządzenia i baterii

1. W Unii Europejskiej



Oznaczenie produktu, opakowania oraz/lub dokumentów towarzyszących tym symbolom oznacza, że nie należy wyrzucać zużytych urządzeń elektrycznych i elektronicznych oraz baterii ze zwykłymi odpadami domowymi.

Zużyte urządzenia elektryczne i elektroniczne oraz baterie wymagają odrębnego traktowania zgodnie z prawem, które nakłada obowiązek właściwego postępowania z takimi produktami oraz ich odzyskiwania i przetwarzania wtórnego.

Prawidłowe pozbycie się tych produktów pomoże zapewnić właściwe postępowanie z odpadami oraz ich odzyskiwanie i przetwarzanie wtórne, zapobiegając potencjalnie niebezpiecznemu wpływowi na środowisko i ludzkie zdrowie, które mogłyby zostać zagrożone w przypadku niewłaściwego postępowania z odpadami.



Jeśli poniżej powyższego symbolu umieszczony zostanie symbol pierwiastka chemicznego, oznacza to zgodnie z Dyrektywą

w sprawie baterii i akumulatorów, że bateria zawiera metal ciężki (Hg = rtęć, Cd = kadm, Pb = ołów) w stężeniu przekraczającym wartość graniczną określoną w Dyrektywie w sprawie baterii.

Więcej informacji na temat zbiórki i recyklingu zużytych produktów można uzyskać u lokalnych władz, w firmie zajmującej się zbiórką odpadów lub w miejscu zakupu produktów.

2. Inne kraje poza Unią Europejską

Te symbole obowiązują tylko w Unii Europejskiej. Aby pozbyć się tych produktów, należy skontaktować się z władzami lokalnymi lub przedstawicielem handlowym i zapytać o właściwy sposób postępowania.

Szwajcaria: Używane urządzenia elektryczne i elektroniczne można bezpłatnie zwrócić do sprzedawcy nawet jeśli nie kupuje się nowego produktu. Inne miejsca zbiórki są wymienione na stronach internetowych www.swico.ch lub www.sens.ch.

Informacje w instrukcji obsługi

Dostępna jest Instrukcja obsługi (PDF) zawierająca informacje dotyczące sposobu użycia tego aparatu. Prosimy pobrać ją z naszej witryny internetowej.



Pobieranie instrukcji obsługi:

<https://www.ricoh-imaging.com/manuals/>

Informacje o rejestracji użytkownika

W trosce o zapewnienie lepszej obsługi prosimy o wypełnienie karty rejestracyjnej produktu, którą można znaleźć w naszej witrynie internetowej. Dziękujemy za współpracę.

<https://www.ricoh-imaging.com/registration/>

Notatki