

RICOH IMAGING COMPANY, LTD.

1-3-6, Nakamagome, Ohta-ku, Tokio 143-8555, JAPAN
(<https://www.ricoh-imaging.co.jp>)

**RICOH IMAGING EUROPE
S.A.S.**

7-9, avenue Robert Schuman
94150 RUNGIS, FRANCE
(<https://www.ricoh-imaging.eu>)

**RICOH IMAGING
AMERICAS CORPORATION**

2 Gatehall Drive Suite 204, Parsippany, New Jersey
07054, U.S.A.
(<https://www.us.ricoh-imaging.com>)

**RICOH IMAGING CANADA
INC.**

5560 Explorer Drive Suite 100, Mississauga, Ontario,
L4W 5M3, CANADA
(<https://www.ricoh-imaging.ca>)

**RICOH IMAGING CHINA
CO., LTD.**

Room A 23F Lansheng Building, 2-8 Huaihaizhong
Road, Huangpu District, Shanghai, 200021, CHINA
(<http://www.ricoh-imaging.com.cn>)

<https://www.ricoh-imaging.co.jp/english/>

Esta información de contacto puede cambiar sin
aviso previo.
Consulte la información más reciente en nuestros
sitios web.

- Las especificaciones y dimensiones externas están sujetas a cambios sin previo aviso.

Digital Camera

PENTAX WG-90

Guía de inicio

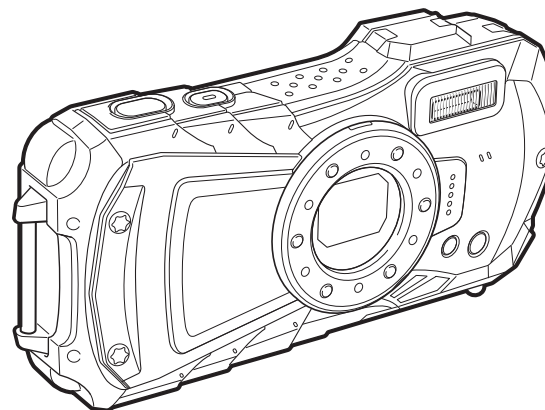

Para garantizar que obtiene el máximo rendimiento de su cámara,
lea cuidadosamente el Manual de instrucciones antes de utilizarla.

Model:R07020

Gracias por comprar esta cámara digital PENTAX WG-90. Esta guía de inicio le ofrece información sobre las operaciones básicas de la RICOH WG-90 y la preparación para su uso. Para garantizar un funcionamiento correcto, lea a fondo esta Guía de inicio antes de usar la cámara. Para información sobre el uso de las diferentes configuraciones y métodos de disparo, consulte el Manual de instrucciones (PDF) publicado en nuestra página web. Consulte p.59 para más información sobre el manual de instrucciones.

Nota sobre derechos reservados

Le rogamos tenga cuidado al respecto, ya que existen incluso casos en los que las limitaciones afectan incluso a la realización de fotografías para el propio disfrute personal durante demostraciones, representaciones o materiales promocionales. Le rogamos tenga cuidado al respecto, ya que existen casos en los que las limitaciones afectan incluso a la toma de fotografías para el disfrute personal durante demostraciones, representaciones o de artículos en exhibición. Las fotografías realizadas con el fin de obtener posteriormente los derechos correspondientes tampoco pueden ser utilizadas fuera del ámbito que amparan los derechos de autor, tal como se especifica en la Ley de la Propiedad Intelectual, por lo que también debe prestarse atención a este respecto.

Nota sobre marcas comerciales

- El logotipo SDXC es una marca comercial de SD-3C, LLC.
- HDMI, el logotipo HDMI y High-Definition Multimedia Interface son marcas comerciales o marcas registradas de HDMI Licensing, LLC en Estados Unidos y/o en otros países.
- Este producto es compatible con PRINT Image Matching III. Las cámaras digitales, las impresoras y el software compatibles con PRINT Image Matching ayudan al fotógrafo a reproducir imágenes más fieles a sus deseos. Algunas funciones no están disponibles en las impresoras incompatibles con PRINT Image Matching III. Copyright 2001 Seiko Epson Corporation. Todos los derechos reservados. PRINT Image Matching es una marca comercial de Seiko Epson Corporation. El logotipo PRINT Image Matching es una marca comercial de Seiko Epson Corporation.
- Este producto ha sido autorizado, bajo la licencia de la cartera de patentes AVC, para el uso personal de un usuario u otros usos en los que no se recibe remuneración para (i) codificar vídeo conforme al estándar AVC («AVC Video») y/o (ii) decodificar vídeo AVC que haya codificado un usuario implicado en una actividad personal y/o haya sido obtenido de un proveedor de vídeo autorizado para suministrar vídeo AVC. No se otorga ninguna licencia ni se considerará implícita para cualquier otro uso. Puede obtener información adicional de MPEG LA, LLC. Consulte <http://www.mpegla.com>.
- Todas las demás marcas comerciales son propiedad de sus respectivos titulares.



Nota

A los usuarios de esta cámara

- No utilice esta cámara cerca de equipo que genere una fuerte radiación electromagnética o campos magnéticos.
Las cargas estáticas fuertes o los campos magnéticos producidos por equipos como transmisores de radio podrían crear interferencias con la pantalla, dañar los datos almacenados o afectar a los circuitos internos y provocar un funcionamiento defectuoso de la cámara.
- El cristal líquido utilizado para la construcción del monitor está fabricado con tecnología de altísima precisión. Aunque el nivel de funcionamiento de los píxeles es del 99,99% o superior, debe tener en cuenta que el 0,01% o menos de los píxeles puede que no se iluminen o se iluminen cuando no debieran hacerlo, aunque esto no tiene ningún efecto sobre la foto.
- Existe la posibilidad de que las ilustraciones y las pantallas que aparecen en este manual sean distintas a las del producto real.
- En este manual, las tarjetas de memoria SD, SDHC y SDXC se denominan Tarjetas de memoria SD.
- En este manual, el término genérico «ordenador(es)» se refiere a un PC Windows o a un Macintosh.
- En este manual, el término «batería(s)» se refiere a cualquiera de las utilizadas para esta cámara y sus accesorios.

En este manual, el modo de captura, como el usado para tomar fotografías y grabar vídeos, se denomina “Modo 

A continuación se explican los símbolos empleados en este Manual.

	Indica el número de página de referencia para una explicación de la operación en cuestión.
	Indica información útil de saber.
	Indica las precauciones a tomar cuando se utiliza la cámara.

Para utilizar la cámara de forma segura

Se ha prestado especial atención a la seguridad de esta cámara. Cuando la utilice, le rogamos que preste especial atención a los párrafos marcados con los siguientes símbolos.



Advertencia

Este símbolo indica que si se ignora esta información podría causar lesiones personales graves.



Precaución

Este símbolo indica que si se ignora esta información podría causar lesiones personales leves o de gravedad media, o pérdidas materiales.

Información sobre la cámara



Advertencia

- No intente desmontar ni modificar la cámara. Dentro de la cámara existen circuitos de alto voltaje, por lo que existe el peligro de descargas eléctricas.
- Si queda al descubierto el interior de la cámara como resultado, por ejemplo, de que ésta se caiga o cualquier otro daño que haya podido sufrir, no toque bajo ninguna circunstancia las partes que queden al descubierto porque puede recibir una descarga eléctrica.
- Enredarse la correa alrededor del cuello es peligroso. Preste atención para que los niños pequeños no se cuelguen la correa alrededor del cuello.
- En caso de cualquier irregularidad, por ejemplo, si la cámara desprende humo o un olor extraño, deje de usarla inmediatamente, saque la batería y póngase en contacto con su centro de servicio más cercano. El uso continuado del producto bajo estas condiciones puede provocar un incendio o una descarga eléctrica.



Precaución

- No tape el flash con el dedo durante su descarga, ya que podría quemarse.
- No cubra el flash con un tejido durante su descarga porque podría perder color.
- Algunas partes de la cámara se calientan durante su funcionamiento por lo que debe tener cuidado, ya que existe el riesgo de que se produzcan quemaduras leves por contacto continuado de esas partes que se calientan.
- Si se rompe la pantalla, tenga cuidado con los fragmentos de cristal. Además, procure que el cristal líquido no entre en contacto con la piel, los ojos ni la boca.
- Dependiendo de factores individuales o condiciones físicas particulares, el uso de la cámara puede causar escozor, erupciones cutáneas o ampollas. En caso de que se produzcan anomalías, deje de utilizar la cámara y consulte inmediatamente con un médico.

Acerca del adaptador de corriente USB



Advertencia

- Utilice siempre el adaptador de corriente USB de la potencia y el voltaje especificados, diseñado para uso exclusivo de esta cámara. El uso de un adaptador de corriente USB no exclusivo para esta cámara, o el uso del USB con una corriente o tensión distinta a la que se especifica pueden provocar un incendio, descargas eléctricas o la rotura de la cámara. La tensión especificada es de 100-240V CA.
- No intente desmontar ni modificar el aparato. Puede provocar un incendio o una descarga eléctrica.
- Si aparece humo o algún olor extraño en la cámara, o cualquier otra anomalía, deje de usarla inmediatamente y consulte con su centro de servicio más cercano. El uso continuado del producto bajo estas condiciones puede provocar un incendio o una descarga eléctrica.
- Si entra agua en la cámara, consulte con su centro de servicio más cercano. El uso continuado del producto bajo estas condiciones puede provocar un incendio o una descarga eléctrica.
- Si se aproxima una tormenta con aparato eléctrico o se escuchan truenos durante el uso del adaptador USB, desenchufe el enchufe de CA y deje de usar el aparato. El uso continuado del aparato puede provocar un incendio o una descarga eléctrica.
- Limpie el enchufe de CA si observa la presencia de polvo. La acumulación de polvo puede provocar un incendio.



Precaución

- No ponga nada pesado sobre el cable USB ni doble el cable USB, porque podría dañarlo. Si se daña el cable, consulte con su centro de servicio más cercano.
- No toque ni cortocircuite la zona de terminales del cable USB cuando esté enchufado.
- No maneje el enchufe de CA con las manos mojadas. Podría provocar una descarga eléctrica.
- No someta el aparato a impactos fuertes ni lo deje caer sobre una superficie dura. Podría estropearse.

- No utilice el cargador de corriente para cargar otras baterías diferentes a las baterías recargables de ión-litio D-LI92. Podría causar un recalentamiento, una explosión o un fallo de dispositivo conectado.
- Para reducir el riesgo de accidentes, utilice únicamente el cable de corriente CSA/UL. Certificado que se suministra, el cable es del Tipo SPT-2 o más grueso, NO.18 AWG mínimo, cobre, un extremo con una clavija de conexión con adaptador macho moldeado (con una configuración NEMA especificada), y el otro con un conector hembra moldeado (con una configuración tipo IEC no industrial especificada) o equivalente.

Sobre la batería



Advertencia

- Asegúrese de guardar la batería lejos del alcance de los niños. Si la introducen en la boca puede provocar una descarga eléctrica.
- Si el líquido de la batería entrara en contacto con los ojos, puede provocar ceguera. Lávese con agua limpia y consulte inmediatamente con un médico. No los frote.



Precaución

- Utilice únicamente la batería especificada para esta cámara. El uso de otras baterías puede causar un incendio o una explosión.
- No desarme la batería. Si desarma la batería, podría producirse una fuga o una explosión.
- Extraiga la batería de la cámara inmediatamente si se calienta o comienza a desprender humo. Tenga cuidado de no quemarse al extraerla.
- Mantenga los cables y otros objetos metálicos lejos de los contactos + y - de la batería.
- No provoque el cortocircuito de la batería ni la arroje al fuego. Podría causar un incendio o una explosión.
- Si el líquido de la batería entra en contacto con la piel o la ropa, podría irritar la piel. Lave minuciosamente la zona afectada con agua.
 - Sustitución de la batería por un tipo incorrecto que pueda anular una protección (por ejemplo, en el caso de algunos tipos de baterías de litio)
 - Arrojar la pila al fuego o a un horno caliente, o aplastarla o cortarla mecánicamente, lo que puede provocar una explosión
 - Dejar la batería en un entorno de temperatura extremadamente alta que pueda provocar una explosión o una fuga de líquido o gas inflamable
 - Someter la batería a una presión de aire extremadamente baja que pueda provocar una explosión o una fuga de líquido o gas inflamable
- Precauciones durante el uso de las baterías D-LI92:
 LA BATERÍA PUEDE EXPLOTAR O INCENDIARSE SI NO SE MANEJA CORRECTAMENTE.
 - NO LA DESARME NI LA TIRE AL FUEGO.
 - NO LA CARGUE EXCEPTO BAJO LAS CONDICIONES DE CARGA ESPECIFICADAS.
 - NO LA CALIENTE A MÁS DE 60°C/140°F PORQUE PUEDE SUFRIR UN CORTOCIRCUITO.
 - NO LA APLASTE NI LA MODIFIQUE.

Mantenga la cámara y sus accesorios lejos del alcance de los niños pequeños



Advertencia

- Asegúrese de guardar la cámara y sus accesorios lejos del alcance de los niños pequeños.
 1. Si se deja caer el producto o se opera accidentalmente, puede lesionarse.
 2. Al enredarse la correa alrededor del cuello puede provocar ahogo.
 3. Puede tragarse accesorios pequeños, como la batería o la tarjeta de memoria SD. Consulte inmediatamente con un médico en caso de ingestión accidental de un accesorio.

Cuidados durante el manejo

Antes de usar la cámara

- Cuando no haya utilizado la cámara durante mucho tiempo, verifique que funciona correctamente, especialmente antes de tomar fotos importantes (como fotos de una boda o durante un viaje). No se garantiza el contenido de la grabación de imágenes y sonido en los casos en que no pueda grabar, reproducir o transferir sus datos a un ordenador, etc. debido al funcionamiento defectuoso de la cámara o del material de grabación (tarjeta de memoria SD), etc.
- El objetivo de esta cámara no es intercambiable. El objetivo no puede desmontarse.

Acerca de la batería y del adaptador de corriente USB

- Para mantener la batería en un estado óptimo, no la guarde totalmente cargada o bajo temperaturas elevadas.
- Si deja la batería dentro de la cámara cuando ésta no se usa durante un período de tiempo prolongado, podría descargarse excesivamente reduciendo su vida útil.
- Se recomienda cargar la batería un día antes o el mismo día que va a utilizar la cámara.
- Equipo de Clase II: El adaptador de corriente USB que se suministra es un producto de Clase II (con doble aislamiento).

Precauciones durante el transporte y el uso de su cámara

- Deben evitarse lugares de mucho calor y humedad. Se debe tener un cuidado especial en vehículos, cuyo interior puede alcanzar una temperatura elevada.
- Asegúrese de que la cámara no se someta a vibraciones, golpes o presiones fuertes, ya que podría dañarse, dejar de funcionar correctamente o perder su capacidad de resistencia al agua. Coloque la cámara sobre un cojín para protegerla cuando esté sometida a las vibraciones de una moto, un coche, un barco, etc. Si la cámara se somete a fuertes vibraciones, golpes o una presión excesiva, llévela al centro de servicio más cercano y pida que la revisen.
- La gama de temperaturas a las que puede utilizarse la cámara es de -10°C a 40°C (14°F a 104°F).
- La pantalla puede aparecer en negro a altas temperaturas, pero volverá a la normalidad cuando la temperatura baje a un nivel normal.
- La velocidad de respuesta de la pantalla disminuye a bajas temperaturas. Esto es debido a las propiedades del cristal líquido y no es un defecto.
- Si se somete la cámara a cambios rápidos de temperatura, puede formarse condensación dentro y fuera de la misma. Lleve la cámara en una bolsa o en un plástico y sáquela cuando se reduzca la diferencia de temperatura.
- Evite el contacto con restos de basura, barro, arena, polvo, agua, gases tóxicos o sal. Esto podría provocar una avería en la cámara. Seque las gotas de lluvia o de agua de la cámara.
- No pulse la pantalla con una fuerza excesiva. Esto podría provocar su rotura o un problema de funcionamiento.
- Tenga cuidado de no sentarse con la cámara en el bolsillo trasero del pantalón porque puede dañarse el exterior de la misma o la pantalla.
- Cuando utilice un trípode con la cámara, tenga cuidado de no apretar en exceso el tornillo de la rosca del trípode de la cámara.

Limpieza de la cámara

- No limpie la cámara con disolventes orgánicos tales como diluyentes, alcohol o benceno.
- Utilice un cepillo limpia objetivos para limpiar el polvo acumulado en el objetivo. No utilice nunca un soplador en spray, ya que podría dañar el objetivo.



Para guardar la cámara

- No guarde la cámara donde se hayan manipulado pesticidas y sustancias químicas. Saque la cámara de la funda y guárdela bien ventilada para evitar la aparición de moho durante el almacenamiento.
- No utilice ni guarde la cámara en lugares donde pueda estar expuesta a electricidad estática o a interferencias eléctricas.
- Evite usar o guardar la cámara bajo la luz solar directa o en lugares donde pueda estar expuesta a cambios bruscos de temperatura o a la condensación.
- Se recomienda inspeccionar periódicamente la cámara cada uno o dos años para mantener su alto rendimiento.

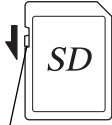
Otras precauciones

- La tarjeta de memoria SD incorpora un interruptor de protección contra escritura. Poniendo el interruptor en LOCK (BLOQUEADO) se impide la grabación de nuevos datos en la tarjeta, la eliminación de los datos almacenados y el formateo de la tarjeta por parte de la cámara o del ordenador.
 e aparece en la pantalla cuando la tarjeta está protegida contra escritura.
- Tenga cuidado cuando extraiga la tarjeta de memoria SD inmediatamente después de usar la cámara porque puede estar caliente.
- Mantenga cerrada la tapa de la batería/tarjeta y no extraiga la tarjeta de memoria SD ni apague la cámara mientras se están reproduciendo o guardando datos en la tarjeta, o la cámara está conectada a un ordenador con el cable USB, ya que pueden perderse los datos o dañarse la tarjeta.
- No doble la tarjeta de memoria SD ni la someta a impactos violentos. Manténgala alejada del agua y guárdela en lugares que no estén expuestos a altas temperaturas.
- No extraiga la tarjeta de memoria SD durante el formateo, ya que podría dañarse la tarjeta y quedar inutilizable.
- Los datos de la tarjeta de memoria SD podrían perderse en las siguientes condiciones. No aceptamos responsabilidad alguna por los datos que puedan borrarse
 - (1) cuando la tarjeta de memoria SD es usada de manera incorrecta por el usuario.
 - (2) cuando la tarjeta de memoria SD se somete a electricidad estática o interferencias eléctricas.
 - (3) cuando la tarjeta de memoria SD no se ha utilizado durante mucho tiempo.
 - (4) cuando se expulsa la tarjeta de memoria SD o se extraen las pilas mientras se accede a la tarjeta.
- Si no se utiliza durante mucho tiempo, podría resultar imposible leer los datos de la misma. Haga regularmente una copia de seguridad en un ordenador de todos los datos importantes.
- Asegúrese de formatear las tarjetas de memoria SD que no hayan sido utilizadas o que hayan sido utilizadas en otros dispositivos.
- Cuando se utiliza una tarjeta de memoria SD con una velocidad de grabación lenta, la grabación puede interrumpirse cuando se graba un vídeo aunque haya espacio suficiente en la memoria, o la captura de imágenes y la reproducción pueden llevar mucho tiempo.
- Tenga en cuenta que cuando se borran datos guardados en una tarjeta de memoria SD o se formatea ésta, no se borran completamente los datos originales. En algunas ocasiones pueden recuperarse los ficheros borrados utilizando software disponible en el mercado. Es responsabilidad del usuario garantizar la privacidad de tales datos.

Contenido

Para utilizar la cámara de forma segura	1
Cuidados durante el manejo	4
Contenido	6
Verificar el contenido de la caja	7
Nombre de las piezas	8
Nombre de las piezas operativas	9
Indicadores de la pantalla	12
Pantalla en modo 	12
Pantalla en modo 	13
Pantalla guía	14
Encendido de la cámara	15
Instalación de la batería	15
Carga de la batería	17
Instalación de una tarjeta de memoria SD	19
Cómo encender y apagar la cámara	21
Encendido en modo de reproducción	21
Ajustes iniciales	22
Ajustar el Idioma de pantalla	22
Ajustar la fecha y la hora	23
Cómo ajustar las funciones de la cámara	24
Funcionamiento de los menús	24
Lista de menús	26
Cómo restaurar los ajustes predeterminados (Ajustar)	29
Visualización del reloj	29
Toma de fotografías	30
Cómo fotografiar	30
Uso del zoom	32
Cómo ajustar el modo de disparo	33
Cómo utilizar el autodespacho	36
Cómo ajustar las funciones de disparo	38
Uso de los elementos del menú Cfig. Cfig. Capt.	38
Cómo seleccionar el modo Flash	39
Selección del modo de enfoque	40
Grabar videos	43
Grabar videos	43
Grabación rápida de un video con el botón Video	44
Cómo reproducir videos	45
Cómo reproducir fotografías	45
Cómo reproducir videos	45
Uso de las funciones de reproducción	46
Eliminar una imagen	49
Eliminando una sola imagen	49
Apéndice	50
Principales características	50
Garantía	54
Información sobre el Manual de Instrucciones	59
Registro del usuario	59

Verificar el contenido de la caja

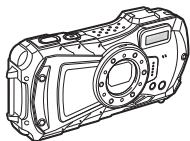

Cámara
PENTAX WG-90

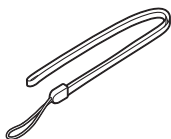

Correa
O-ST104 (*)

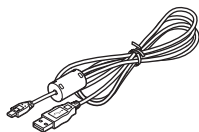

Cable USB
I-USB157 (*)
o I-USB170 (*)



Batería de ión-litio
recargable D-LI92 (*)

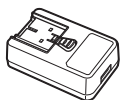

Adaptador de
corriente USB



Potencia
Enchufe



Soporte macro
O-MS1

Guía de inicio (este manual)
Acerca del diseño
impermeable

* Disponible como accesorios opcionales.

Nombre de las piezas

Frente

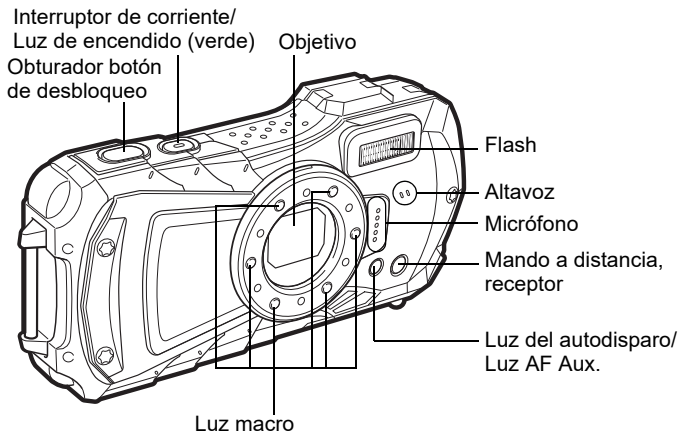

Trasera

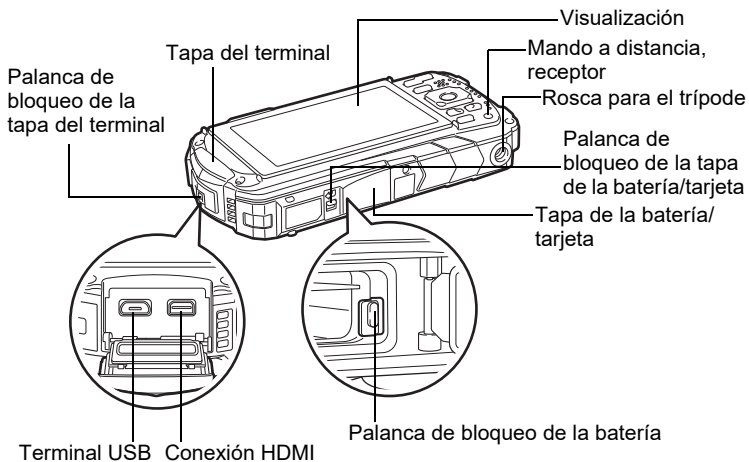

Nombre de las piezas operativas

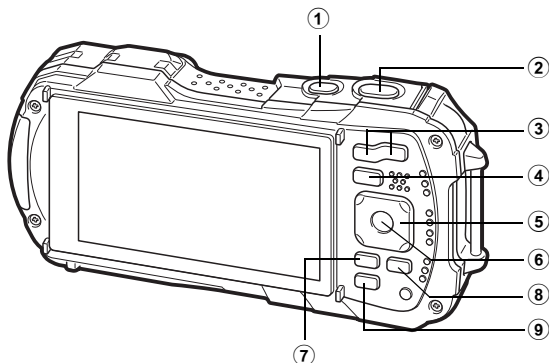

① Botón de encendido

Para encender y apagar la cámara (p.21).

② Disparador

Modo

Enfoca la cámara en el sujeto cuando se pulsa a medio recorrido en modo captura de imagen fija (excepto cuando se ajusta el modo de enfoque a **PF**, **▲**, y **MF**) (p.30). Toma una foto cuando se pulsa a fondo (p.31).

Al pulsar a fondo comienza e interrumpe la grabación de vídeo en modo (Vídeo), (Vídeo Subacuático), y (Vídeo Alta Velocidad) (p.43).

Modo

Cambia al modo .

③ Botón W/T

Modo

Cambia el área capturada (p.32).

Modo

En visualización de una sola imagen, al pulsar cambia a visualización de 6 imágenes. Pulsando de nuevo cambia a visualización de 12 imágenes. Pulse para volver a la pantalla anterior.

En visualización de una imagen, pulsando aumenta la imagen. Pulse para volver a la pantalla anterior.

En visualización de 12 imágenes, pulse para cambiar a visualización de carpeta o calendario.

En visualización de carpeta/calendario, pulse para cambiar a visualización de 12 imágenes.

Ajusta el volumen durante la reproducción de vídeos (p.45).

④ **Botón**

Modo :

Cambia al modo .

Modo :

Cambia al modo .

⑤ **Controlador de cuatro direcciones**

Modo :

(▲) : Cambia el modo fotografiar (p.36).

(▼) : Visualiza la paleta de modos de captura (p.34).

(◀) : Cambia el modo flash (p.39).

(▶) : Cambia el modo de enfoque (p.40).

(▲▼) : Ajusta el enfoque cuando se fija el modo de enfoque a **MF** (p.41).

Modo :

(▲) : Reproduce y detiene un vídeo (p.45).

(▼) : Visualiza la paleta de M. de reproducción (p.48).

Detiene un vídeo durante reproducción (p.45).

(◀▶) : Visualiza la imagen anterior o la siguiente durante visualización de una imagen (p.45).

Para avance rápido, retroceso rápido, avance de fotograma y retroceso de fotograma durante reproducción de vídeos (p.45).

(▲▼◀▶) : Cambia la posición de la zona que se va a ampliar durante el zoom. Selecciona una imagen en visualización de 6 o de 12 imágenes, una carpeta en visualización de carpetas, y una fecha en visualización de calendario.

Ajusta la posición de un fotograma o una imagen cuando se usa la función Recuadro original.

⑥ **Botón OK**

Modo :

Cambia la información de la pantalla (p.12).

Modo :

Cambia la información de la pantalla (p.13).

Vuelve al zoom, visualización de 6 o de 12 imágenes a visualización de una sola imagen.

Cambia a visualización de 12 imágenes de la carpeta seleccionada durante la visualización de carpeta.

Cambia a visualización de una imagen de la fecha seleccionada durante la visualización de calendario.

⑦ **Botón MENU**

Modo :

En el modo de captura de imágenes fijas, aparece el menú  Cfg. Capt.].

En modo vídeo, aparece el menú  Vídeo] (p.24).

Modo :

Muestra el menú [Ajustes] durante la visualización de una sola imagen (p.24).

Vuelve a visualización de una sola imagen durante la visualización de la paleta de M. Reproducción (p.47).

Vuelve al zoom, visualización de 6 o de 12 imágenes a visualización de una sola imagen.

Cambia de visualización de carpeta/calendario a visualización de 12 imágenes con el cursor sobre la imagen más reciente.

8 Vídeo, botón

Modo :

Comienza la grabación de vídeo en modo de captura de una imagen (p.44).

9 Botón Verde/

Modo :

Cambia a modo  (Verde).

Activa la función asignada.

Modo :

Cambia de visualización de una sola imagen a la pantalla Eliminar (p.49).

Cambia de visualización de 6 o de 12 imágenes a la pantalla Escoge y borra.

Cambia de visualización de carpeta a la pantalla de visualización de calendario.

Cambia de visualización de calendario a la pantalla de visualización de carpeta.

En este manual, el método de operación del controlador de cuatro direcciones aparece en las ilustraciones, como los siguientes.

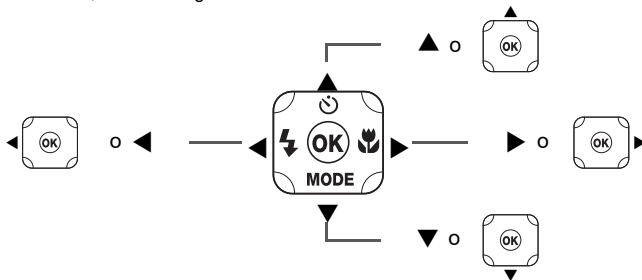

Soporte macro

Si se fija el soporte macro que se suministra (O-MS1), se reduce el movimiento de la cámara usando Macro 1cm. Inserte dos clips en las ranuras de los lados superior e inferior de la sección de luz macro LED. Cuando monte y desmonte el soporte macro, no lo sujete por la parte de los clips.

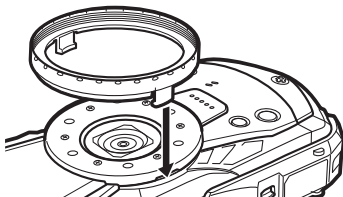

* Cuando se usa el soporte de macro, es posible que la cámara no pueda enfocar si los objetos tienen superficies irregulares.

Indicadores de la pantalla

Pantalla en modo



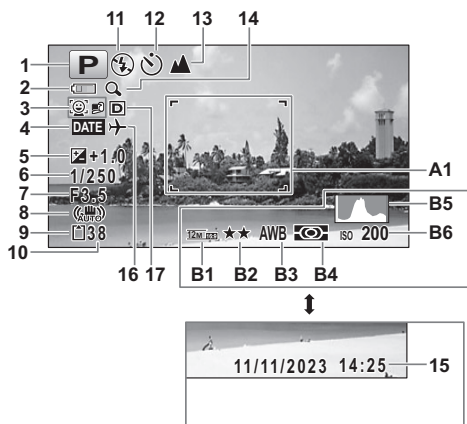

La pantalla cambia en la secuencia siguiente cada vez que se pulse el botón **OK**: “Visualización normal”, “Histograma + Info”, “Mostrar rejilla”, “Sin Info”, “LCD Off”.

Display normal/ Histograma + Info/ Mostrar rejilla en Modo de captura de imágenes fijas

Aparece 1 a 17 y A1 cuando se selecciona “Pantalla normal”. Aparece B1 a B6 en la posición de 15 cuando se selecciona “Histograma + Info”. Aparece solo A1 cuando se selecciona “Mostrar rejilla” o “Sin Info”.



- | | | | |
|----|--------------------------------------------------|----|-----------------------------------------------|
| 1 | Modo de disparo (p.33) | 13 | Modo de Enfoque (p.40) |
| 2 | Batería, indicador de nivel (p.18) | 14 | Icono de Zoom digital/Zoom inteligente (p.32) |
| 3 | Icono de detección de rostro | 15 | Fecha y hora (p.23) |
| 4 | Marcar Fecha | 16 | Ajuste Hora mundial |
| 5 | Compensación EV | 17 | Fija R. Dinámico |
| 6 | Velocidad de obturación | A1 | Recuadro de enfoque (p.30) |
| 7 | Apertura | B1 | Píxel. Grabados |
| 8 | Icono Estab. Reprod | B2 | Nivel calidad |
| 9 | Estado de la memoria (p.21) | B3 | Balance blancos |
| 10 | Capacidad de almacenamiento de imágenes restante | B4 | Medición AE |
| 11 | Modo Flash (p.39) | B5 | Histograma |
| 12 | Modo Fotografiar (p.36) | B6 | Sensibilidad |

- * 6 y 7 se visualizan solo cuando se pulsa a medio recorrido el disparador.
- * Para 8, se visualiza  cuando se ajusta Pixel Track SR a (On) en el menú [Cfgr. Capt.]. Se visualiza  cuando se pulsa el disparador a medio recorrido si se ajusta Pixel Track SR a (Off) y hay riesgo de que se mueva la cámara.
- * Para 13, cuando se ajusta el modo de enfoque a **AF** y se activa la función Macro Auto, aparece  en la pantalla (p.40).
- * Aparece 15 durante dos segundos después de encender la cámara.
- * 17 cambia dependiendo de los ajustes [Fija R. Dinámico] en el menú [Cfgr. Capt.]. No se visualiza ningún icono en la pantalla cuando se ajustan [Compens. Brillos] y [Compens. Sombras] a [Off].
- * Cuando el modo de disparo es  (Foto automática) y se pulsa el disparador a medio recorrido, aparece automáticamente el modo de disparo seleccionado en A1 incluso cuando se selecciona "Sin Info".
- * Si hubiera áreas sobreexpuestas en la imagen, parpadearán en rojo en la pantalla, y si hubiera áreas de sombra subexpuestas, parpadearán en amarillo.
- * Puede que algunas indicaciones no aparezcan dependiendo del modo de disparo.

Pantalla en modo



La pantalla muestra la información de disparo de la imagen en modo de reproducción. La pantalla cambia en la secuencia siguiente cada vez que se pulse el botón **OK**:

Visualización normal/Histograma + Info en M. Reproducción (Todos los elementos de la pantalla se visualizan aquí para fines de explicación).

La pantalla muestra información como las condiciones de disparo.

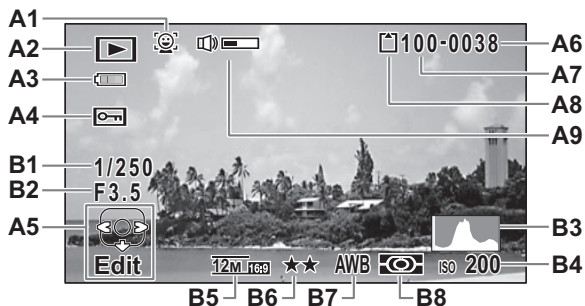
En "Visualización normal", se muestran A1 a A9. En "Histograma + Info", se visualizan B1 a B8 también.







A1	Icono de detección de rostro	A8	Estado de la memoria (p.21)
A2	M. Reproducción  : Imagen fija (p.45)  : Vídeo (p.45)	A9	Icono Volumen
A3	Batería, indicador de nivel (p.18)	B1	Velocidad de obturación
A4	Icono Proteger	B2	Apertura
A5	Guía del controlador de cuatro direcciones	B3	Histograma
A6	Número archivo	B4	Sensibilidad
A7	Número de carpeta	B5	Píxel. Grabados
		B6	Nivel calidad
		B7	Balance blancos
		B8	Medición AE

- * Aparece A1 solo si funcionó Detección de rostro cuando se disparó la imagen.
- * En “Visualización normal”, A3 desaparece si no se realiza ninguna operación en dos segundos.
- * Aparece A5 incluso cuando se selecciona “Sin Info”, pero desaparece si no se realiza ninguna operación durante dos segundos. Cuando no se realiza ninguna operación durante dos segundos en “Visualización normal” o “Histograma + Info”, desaparece solo “Editar”.
- * A9 aparece solo cuando se está ajustando el volumen durante la reproducción de vídeos (p.45).
- * Cuando se selecciona “Visualización normal”, aparece durante dos segundos la fecha y la hora de disparo en las posiciones B4 a B8.
- * Si hubiera áreas sobreexpuestas en la imagen, parpadearán en rojo en la pantalla, y si hubiera áreas de sombra subexpuestas, parpadearán en amarillo.

Pantalla guía

Durante la operación aparece en la pantalla un indicador guía para cada operación de botón o tecla disponibles.

	Controlador de cuatro direcciones (▲)
	Controlador de cuatro direcciones (▼)
	Controlador de cuatro direcciones (◀)
	Controlador de cuatro direcciones (▶)
	Botón MENU

	Botón de zoom
	Botón OK
	Disparador
 (verde), 	Botón Verde/ 
 (rojo)	Vídeo, botón

Encendido de la cámara

Instalación de la batería

Utilice la batería de litio-ión recargable D-LI92 que se entrega con la cámara.

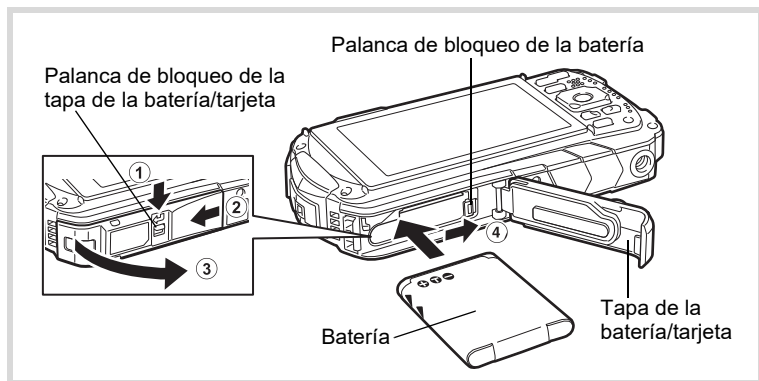

1 Abra la tapa de la batería/tarjeta.

Presione la palanca de bloqueo de la tapa de la batería/tarjeta en el sentido mostrado en ①, deslice la tapa hacia ② y ábrala hacia ③.

2 Usando el lateral de la batería para presionar la palanca de bloqueo en el sentido de ④, inserte la batería con el logotipo PENTAX hacia el objetivo.

Presione la batería hasta que se bloquee en posición.



Si se introduce mal orientada, puede fallar.

3 Cierre la tapa de la batería/tarjeta.

Presione y deslice la tapa de la batería/tarjeta a la vez suave y firmemente en el sentido opuesto indicado por ②.

Puede resultar difícil cerrar la tapa de la batería/tarjeta porque la junta de estanqueidad es muy gruesa para evitar la entrada de agua en la cámara.

Para cerrar la tapa de la batería/tarjeta, presione hacia la cámara con el pulgar donde dice [PUSH]. Deslícela hasta que se perciba un clic de la tapa de la batería/tarjeta cubriendo la marca amarilla de la palanca de bloqueo.

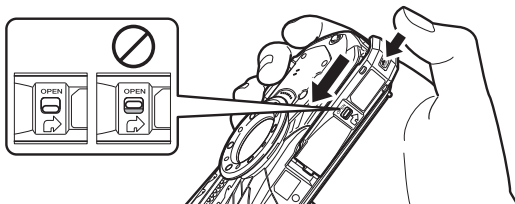

Extracción de la batería

1 Abra la tapa de la batería/tarjeta.

2 Mueva la palanca de bloqueo de la batería hacia ④.

Se expulsará la batería. Tenga cuidado de no dejarla caer cuando la extraiga.



- No haga mucha presión cuando abra y cierre la tapa de la batería/tarjeta porque puede desprenderse el cierre impermeable. Si el sello no está en la posición correcta, la función de impermeabilidad de la cámara se verá afectada.
- Si la tapa de la batería/tarjeta no se cierra bien, puede entrar en la cámara agua, arena o suciedad.
- Esta cámara utiliza una pila de ión-litio recargable D-LI92. El uso de otro tipo de baterías puede dañar la cámara y causar un mal funcionamiento.
- Inserte la batería correctamente. Si se introduce mal orientada, puede fallar.
- No extraiga la batería con la cámara encendida.
- Cuando se guarde la batería durante más de 6 meses, cárguela durante 30 minutos con el adaptador USB y guárdela por separado. No olvide recargar la batería cada 6 a 12 meses. Manténgala en un lugar por debajo de la temperatura ambiente. Evite altas temperaturas.
- La fecha y hora pueden reajustarse a los valores predeterminados si se deja la cámara sin batería durante mucho tiempo.
- Si utiliza la cámara continuamente durante un período de tiempo prolongado, tenga cuidado porque la cámara o la batería podrían calentarse.
- Deje que se seque la cámara completamente antes de cargar la batería. No cambie la batería en lugares donde la cámara pueda ensuciarse o mojarse, y utilícela con las manos secas.

For Customers in USA and Canada Lithium-Ion batteries are recyclable.

You can help preserve our environment by returning your used rechargeable batteries to the collection and recycling location nearest you.

For more information regarding recycling of rechargeable batteries, call toll free 1-800-822-8837, or visit <http://www.call2recycle.org/>

Carga de la batería

Conecte el adaptador de corriente USB suministrado a la cámara y cargue la batería antes de utilizarla por primera vez o después de un largo periodo sin haberla utilizado, o cuando aparezca el mensaje [Sin batería].

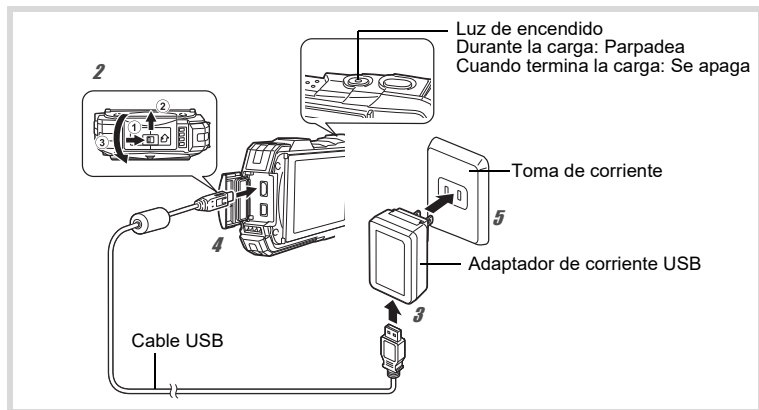

1 Inserte el enchufe en el adaptador de corriente USB.

Insértelo hasta que encaje en su sitio.

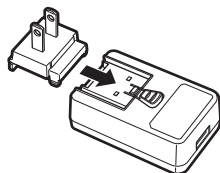

2 Asegúrese de que la cámara esté apagada, y abra la tapa del terminal.

Desplace la palanca de bloqueo de la tapa del terminal en la dirección mostrada en ①, deslice la tapa en la dirección mostrada en ② y abra la tapa en la dirección mostrada en ③.

3 Conecte el cable USB al adaptador de corriente USB.

4 Conecte el cable USB a la cámara.

5 Enchufe el adaptador de corriente USB a la toma eléctrica.

La luz de encendido parpadea mientras se carga.

Cuando termina la carga, la luz de encendido se apaga.

La tapa del terminal no se cerrará durante la carga. Deje abierta la tapa durante la carga y no intente cerrarla.

6 **Desenchufe el adaptador de corriente USB de la toma eléctrica cuando termine la carga.**

7 **Retire el cable USB de la cámara.**

8 **Cierre la tapa del terminal.**

Cierre la tapa del terminal en el sentido opuesto indicado por ③. Presionando ligeramente la tapa, deslícela alejándola de ② hasta que se perciba un clic.



- No utilice el adaptador de corriente USB para ningún otro fin que el de la conexión a esta cámara y la carga de la batería designada. De lo contrario, el dispositivo conectado podría dañarse o recalentarse.
- La batería ha alcanzado el final de su vida útil cuando comienza a agotarse poco después de haberse cargado. Cámbiela por una nueva.
- Si la cámara está conectada a la toma de corriente pero el indicador de carga no se enciende, es posible que la batería esté averiada. Cámbiela por una nueva.



- El tiempo máximo necesario para cargar totalmente la batería es de unos 120 minutos (máx.). (El tiempo de carga puede variar en función de la temperatura ambiente y de las condiciones de carga). La temperatura ambiente adecuada para cargar la batería es de 0°C a 40°C (32°F a 104°F).
- La cámara no se puede encender mientras se carga.

- **Capacidad de almacenamiento de imágenes, Tiempo de grabación de vídeo y Tiempo de reproducción (al menos 23°C (73,4°F) con la pantalla encendida y la batería totalmente cargada)**

Capacidad de almacenamiento de imágenes (flash utilizado para el 50% de los disparos) ^{*1}	Tiempo de grabación de vídeo ^{*2}	Tiempo de reproducción ^{*2}
Aprox. 300 fotografías	Aprox. 90 min.	Aprox. 260 min.

*1 La capacidad de almacenamiento de imágenes muestra el número aproximado de disparos grabados durante la prueba de compatibilidad CIPA (a una temperatura de (at 23°C (73,4°F) con la pantalla encendida y el flash utilizado para el 50% de los disparos). El rendimiento real podría variar en función de las condiciones de funcionamiento.

*2 Según los resultados de la prueba en fábrica.



- El rendimiento de la batería podría verse afectado por las bajadas de temperatura. Cuando utilice la cámara en regiones frías, recomendamos llevar una batería de repuesto en el bolsillo para mantenerla a una temperatura óptima. El rendimiento de la batería volverá a ser el mismo cuando la temperatura vuelva a la normalidad.
- No olvide llevar una batería de repuesto cuando viaje al extranjero o a zonas de bajas temperaturas, o si va a tomar muchas fotos.

- **Indicador del nivel de la batería**

Puede controlar el nivel de la batería con el indicador en la pantalla.

Display	Estado de la batería
(verde)	Queda suficiente carga.
(verde)	La batería está baja.
(amarillo)	La batería está muy baja.
(rojo)	La batería está completamente agotada.
[Sin batería]	La cámara se apagará tras visualizar este mensaje.

Instalación de una tarjeta de memoria SD

Esta cámara utiliza tarjetas de memoria SD, SDHC o SDXC. Las imágenes capturadas se guardan en la tarjeta de memoria SD al insertar una tarjeta en la cámara. Si no fuera así, se guardarán en la memoria interna (p.21).



- Asegúrese de utilizar esta cámara para formatear (inicializar) una tarjeta de memoria SD que no haya sido utilizada o que haya sido utilizada anteriormente en otras cámaras o dispositivos digitales.
- La cámara debe estar apagada antes de insertar o extraer la tarjeta de memoria SD.
- Espere a que la cámara se seque completamente antes de cambiar la tarjeta de memoria SD. No cambie la tarjeta en lugares donde la cámara pueda ensuciarse o mojarse, y utilícela con las manos secas.
- No aplique demasiada fuerza al deslizar la tapa de la batería para abrirla y cerrarla dado que puede despegarse el sello de impermeabilidad. Si el sello no está en la posición correcta, la función de impermeabilidad de la cámara se verá afectada.



- El número de imágenes fijas que se pueden guardar varía en función de la capacidad de la tarjeta de memoria SD, del número seleccionado de píxeles grabados y del nivel de calidad (p.51).
- La luz de encendido parpadea mientras se accede a la tarjeta de memoria SD (se están grabando o leyendo datos).

Copia de seguridad de los datos

En caso de avería, es posible que la cámara no pueda acceder a los datos de la memoria interna. Utilice un ordenador u otro dispositivo para realizar una copia de seguridad de los datos importantes.

Cómo visualizar datos almacenados en la memoria interna

Cuando se introduce una tarjeta de memoria SD en la cámara, aparecen las imágenes y los vídeos de la tarjeta de memoria SD. Si desea mostrar las imágenes fijas y los vídeos guardados en la memoria interna, apague la cámara y extraiga la tarjeta de memoria SD.



La cámara debe estar apagada antes de insertar o extraer la tarjeta de memoria SD.

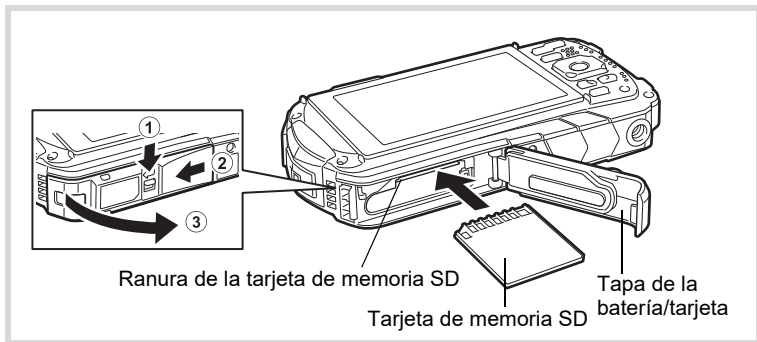

1 Abra la tapa de la batería/tarjeta.

Presione la palanca de bloqueo de la tapa de la batería/tarjeta en el sentido mostrado en ①, deslice la tapa hacia ② y ábrala hacia ③.

2 Introduzca una tarjeta de memoria SD en la ranura para la tarjeta de memoria SD de forma que la etiqueta apunte hacia la parte delantera de la cámara (el lado del objetivo).

Empuje la tarjeta hasta el fondo. Si no se introduce la tarjeta hasta el fondo, no se podrán grabar imágenes correctamente.

Para extraer la tarjeta de memoria SD, presiónela una vez y, a continuación, tire de ella hacia afuera.

3 Cierre la tapa de la batería/tarjeta.

Presione y deslice la tapa de la batería/tarjeta a la vez suave y firmemente en el sentido opuesto indicado por ②.



Si la tapa de la batería no está bien bloqueada, podría entrar agua, arena o suciedad en la cámara.



- El tamaño de los archivos de imágenes varía en función del número de píxeles grabados, al igual que también varía el número de imágenes que se pueden guardar en una tarjeta de memoria SD.
- Ajuste el número de píxeles grabados para imágenes fijas desde el menú [📷 Cfig. Capt.] y para vídeos desde el menú [📹 Vídeo].
- Para información sobre el número aproximado de imágenes que pueden grabarse y el tiempo de grabación de vídeos en una tarjeta de memoria SD, consulte «Principales características» (p.50).

Cómo encender y apagar la cámara

1 Pulse el botón de encendido.

Se enciende la cámara y se ilumina la luz de encendido y la pantalla. Si aparecen las pantallas [Language 言語] o [Ajuste de Fecha] al encender la cámara, siga el procedimiento que se muestra en p.22 para configurar el idioma de la pantalla y/o la fecha y hora actuales.

2 Pulse de nuevo el botón de encendido.

La cámara se apaga, al igual que la luz de encendido y la pantalla.

Toma de fotografías Toma de fotografías p.30

Cómo revisar la tarjeta de memoria SD

Al encender la cámara se revisa la tarjeta de memoria SD y se muestra el estado de la memoria en la pantalla.

	La tarjeta de memoria SD está insertada. Las imágenes se guardarán en la tarjeta de memoria SD.
	La tarjeta de memoria SD no está insertada. Las imágenes se guardarán en la memoria interna.
	El interruptor de protección contra escritura de la tarjeta de memoria SD está en posición de bloqueo, LOCK (p.5). No se pueden grabar las imágenes.



Estado de la memoria

Encendido en modo de reproducción

Utilice esta función cuando desee reproducir imágenes directamente sin tomar fotos.

1 Mantenga pulsado el botón .

La pantalla de visualización se enciende y la cámara se inicia en el modo de reproducción.



- Para cambiar del modo de reproducción al modo de captura, pulse el botón o pulse el disparador a medio recorrido.
- Para configurar el encendido del modo de reproducción en apagado, ajuste [M. Reproducción] a (Off) desde el menú [Inicio rápido] en el menú [Ajustes].

Cómo reproducir fotografías p.45

Ajustes iniciales

La pantalla [Language/言語] aparece cuando la cámara se enciende por primera vez. Realice las operaciones descritas a continuación en "Ajustar el Idioma de pantalla" para ajustar el idioma, y en "Ajustar la fecha y la hora" (p.23) para ajustar la fecha y la hora actuales.

Ajustar el Idioma de pantalla

1 Utilice el controlador de cuatro direcciones (▲▼◀▶) para elegir el tipo idioma de visualización.

2 Pulse el botón OK.

Aparece en la pantalla [Config. inicial] en el idioma seleccionado. Si aparecen los ajustes deseados para [Ciudad de Origen] y [DST] (Horario de Verano), continúe con el punto 9.

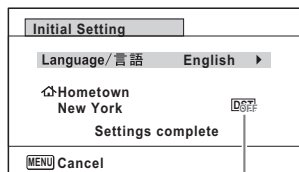

Horario de verano

3 Pulse el controlador de cuatro direcciones (▼).

El recuadro se mueve a [Ciudad de Origen].

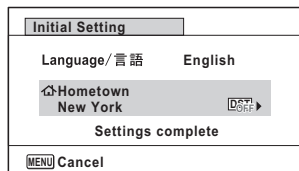

4 Pulse el controlador de cuatro direcciones (▶).

Aparece la pantalla [Ciudad de Origen].

5 Utilice el controlador de cuatro direcciones (◀▶) para seleccionar una ciudad.

6 Pulse el controlador de cuatro direcciones (▼).

El cursor se mueve hasta [DST] (Horario de verano).

7 Utilice el controlador de cuatro direcciones (◀▶) para seleccionar (On) o (Off).

8 Pulse el botón OK.

Aparece de nuevo la pantalla [Config. inicial].

9 Pulse el controlador de cuatro direcciones (▼) para seleccionar [Ajustes completos].

10 Pulse el botón OK.

Aparece la pantalla [Ajuste de Fecha]. A continuación, ajuste la fecha y hora.

Ajustar la fecha y la hora

Configure la fecha y hora actual y el formato de la visualización.

1 Pulse el controlador de cuatro direcciones (▶).

El recuadro se mueve a [mm/dd/aa].

2 Utilice el controlador de cuatro direcciones (▲▼) para elegir el formato de visualización de la fecha y hora.

Seleccione [mm/dd/aa], [dd/mm/aa] o [aa/mm/dd].

Date Adjustment	
Date Format	mm/dd/yy 24h
Date	01/01/2023
Time	00:00
Settings complete	
MENU/Cancel	

3 Pulse el controlador de cuatro direcciones (▶).

El recuadro se mueve a [24h].

4 Utilice el controlador de cuatro direcciones (▲▼) para seleccionar [24h] (Visualización de 24 horas) o [12h] (Visualización de 12 horas).

5 Pulse el controlador de cuatro direcciones (▶).

El recuadro vuelve a [Formato Fecha].

6 Pulse el controlador de cuatro direcciones (▼).

El recuadro se mueve a [Fecha].

7 Pulse el controlador de cuatro direcciones (▶).

El recuadro se mueve al mes.

8 Utilice el controlador de cuatro direcciones (▲▼) para cambiar el mes.

Cambie el día y el año de la misma manera.

A continuación, cambie la hora.

9 Pulse el controlador de cuatro direcciones (▼) para seleccionar [Ajustes completos].

10 Pulse el botón OK.

Esto confirma la fecha y la hora.



Si pulsa el botón **OK** en el paso 10, el reloj de la cámara se restablece en 0 segundos. Para fijar la hora exacta, pulse el botón **OK** cuando la señal horaria (en TV, radio, etc.) alcance los 0 segundos.



Quando aparece la pantalla [Config. inicial] o [Ajuste de Fecha], puede cancelar la operación de configuración y cambiar al modo de captura pulsando el botón **MENU**. En este caso, aparecerá la pantalla [Config. inicial] la próxima vez que se encienda la cámara.

Cómo ajustar las funciones de la cámara

Para cambiar los ajustes de la cámara, pulse el botón **MENU** para visualizar el menú [📷 Cfg. Capt.] o [🎥 Ajuste]. Puede acceder a las funciones para reproducir y editar imágenes desde la paleta de modos de reproducción.

Funcionamiento de los menús

Existen tres tipos de menús: [📷 Cfg. Capt.], [🎥 Vídeo] y [🔧 Ajustes]. Pulse el botón **MENU** en el modo de captura de imágenes fijas para mostrar el menú [📷 Cfg. Capt.]. Pulse el botón **MENU** en modo Vídeo para mostrar el menú [🎥 Vídeo]. Pulse el botón **MENU** en modo [▶] para mostrar el menú [🔧 Ajustes]. Utilice el controlador de cuatro direcciones (◀▶) para moverse entre menús.

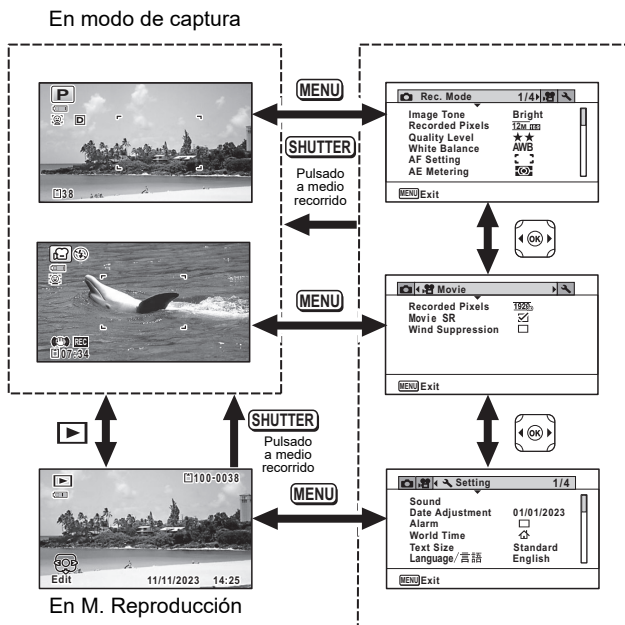



- Durante la utilización de los menús, en la pantalla aparecen las funciones de los botones y teclas disponibles.
- La función del botón **MENU** varía en función de la pantalla. Consulte las indicaciones guía.







	Salir	Permite salir del menú y volver a la pantalla original.
		Permite volver a la pantalla anterior con los ajustes actuales.
	Cancelar	Permite cancelar la selección en curso, salir del menú y volver a la pantalla anterior.

Lista de menús

Esta lista muestra los elementos que se pueden configurar con los menús y ofrece descripciones sobre cada elemento.

Menú Cfig. Capt.]

Este menú muestra las funciones relacionadas con la toma de imágenes fijas y la grabación de vídeos.

Elemento		Descripción	Ajuste predetermin. (Modo de disparo: )
Tono Imagen		Para configurar el tono de las imágenes	Luminoso
Pixel. Grabados		Para seleccionar el número de píxeles grabados de las imágenes fijas	 (4608 x 2592)
Nivel calidad		Se utiliza para configurar el nivel de calidad de las imágenes fijas	★★ (Mejor)
Balance blancos		Para ajustar el balance de color en función de las condiciones de luminosidad	AWB (Auto)
Ajustes AF	Área de Enfoque	Cuando se selecciona AF (Estándar),  (Macro), o  (Macro 1cm) como el modo de enfoque, puede cambiar el área de autoenfoque (Área de Enfoque)	 (Múltiple)
	Macro autom	Para seleccionar si se va a utilizar o no la función Macro autom	<input checked="" type="checkbox"/> (On)
	Luz AF Aux.	Para configurar si se va a utilizar o no la Luz AF Aux.	<input checked="" type="checkbox"/> (On)
Medición AE		Se utiliza para seleccionar el área de la pantalla que se mide para determinar la exposición	 (Multisegmentos)
Sensibilidad		Para fijar la sensibilidad	AUTO (125-1600)
ISO AUTO		Para configurar el intervalo de ajuste cuando la sensibilidad se configura en AUTO	125-1600
Compensación EV		Para ajustar la luminosidad total de una imagen	±0.0
Fija R. Diná- mico	Compens. Brillos	Para configurar la función de corrección de las partes luminosas	Auto
	Compens. Sombras	Para configurar la función de corrección de las partes oscuras	Auto
Estab. Reprod		Para seleccionar si se va a compensar el movimiento de la cámara mientras se tomas fotografías	<input type="checkbox"/> (Off)
Detección rostro		Para configurar automáticamente el enfoque y la exposición conforme a los rostros que se detectan y configurar la función Ayuda autorretrato	 (Detecc rostro activada)
Detecta parpadeo		Para elegir si se va a utilizar la función Detecta parpadeo con la función Detección rostro	<input checked="" type="checkbox"/> (On)

Elemento	Descripción	Ajuste predetermin. (Modo de disparo:
Zoom Digital	Para elegir si se va a utilizar o no el zoom digital	<input checked="" type="checkbox"/> (On)
Rev. instantánea	Para elegir si desea visualizar la Rev. Instantánea	<input checked="" type="checkbox"/> (On)
Memoria	Para elegir si se van a guardar los valores establecidos de las funciones de disparo o volver a los ajustes predeterminados cuando se apaga la cámara	—
Aju. Botón Verde	Para asignar una función al botón Verde en el modo	Modo Verde
Nitidez	Para elegir si la imagen tendrá contornos definidos o contraste suave	(Normal)
Saturación (Tonalidad)	Se utiliza para ajustar la saturación del color. Cuando se selecciona [Monocromo], el elemento cambia a [Tonalidad]	Normal (ByN para Tonalidad)
Contraste	Para ajustar el nivel de contraste de la imagen	(Normal)
Marcar Fecha	Para elegir si se imprimirá la fecha y/o la hora al tomar imágenes fijas	Apagado
Realzar IQ*	Para configurar si se va a aplicar el proceso Realzar IQ a una imagen	<input checked="" type="checkbox"/> (On)
Luz macro	Activa, desactiva o ajusta el brillo del LED para fotografía macro.	<input checked="" type="checkbox"/> (On)

*Realzar IQ = Potenciador de la calidad de imagen





- Utilice el modo (Verde) para disfrutar tomando fotografías de forma fácil con los ajustes estándar, independientemente de la configuración del menú [Cfg. Capt.].
- La asignación de una función utilizada frecuentemente al botón verde le permite acceder directamente a la función deseada.

Menú [Video]

Elemento	Descripción	Ajuste predetermin.
Pixel. Grabados	Para seleccionar el número de píxeles grabados y la velocidad de encuadre de los videos	(1920 x 1080·30fps)
Movie SR	Para activar o desactivar la función Shake Reduction de vídeo	<input checked="" type="checkbox"/> (On)
Supresión viento	Para suprimir el sonido del viento durante la grabación de vídeos	<input type="checkbox"/> (Off)

Menú [Ajustes]

Elemento	Descripción	Ajuste predetermin.
Sonido	Para ajustar el volumen de operación y el volumen de reproducción, y configurar el sonido de arranque, el sonido del obturador, el sonido de funcionamiento de las teclas y el sonido del autodesparo	—

Elemento	Descripción	Ajuste predetermin.	
Ajuste de Fecha	Para ajustar la fecha y la hora	—	
Alarma	Para ajustar la alarma	—	
Hora Mundial	Para configurar la ciudad de origen y la ciudad de destino	—	
Tamaño texto	Para configurar el tamaño de texto del menú	Estándar	
Language/ (Idioma) 言語	Para ajustar el idioma en que desea que aparezcan los menús y los mensajes	Según el ajuste inicial	
Carpeta	Se utiliza para seleccionar cómo asignar nombres a las carpetas para guardar las imágenes	Fecha	
Nombre archivo	Para seleccionar cómo asignar nombres a las imágenes	IMGP	
Conexión USB	Para ajustar el método de conexión de la cámara a un ordenador con el cable USB (MSC o PTP)	MSC	
Salida HDMI	Para configurar el formato de salida HDMI cuando se conecta a un dispositivo AV con un terminal HDMI	Auto	
Nivel brillo	Para ajustar la luminosidad de la pantalla	 (Normal)	
Ajuste vista ext	Para ajustar la luminosidad de la pantalla para tomas en exterior.	 (Apagado)	
Ahorro energía	Para fijar la hora hasta que la cámara entra en el modo de ahorro de energía	5 seg.	
Autodesconexión	Para ajustar el tiempo hasta que la cámara se apaga automáticamente	3 min.	
Zoom Rápido	Para seleccionar si se va a utilizar la función Zoom Rápido al reproducir imágenes	<input type="checkbox"/> (Off)	
Pantalla guía	Para configurar si se van a mostrar las explicaciones de los elementos seleccionados en la paleta de modo de captura y en la paleta de modo de reproducción	<input checked="" type="checkbox"/> (On)	
Restaurar	Se utiliza para volver a los valores predeterminados de todos los ajustes, excepto el de la fecha y la hora, el idioma, la hora mundial a sus valores predeterminados	Cancelar	
Borrar todas	Para eliminar todas las imágenes a la vez	Cancelar	
Mapeo píxeles	Para corregir los píxeles defectuosos en el sensor de imagen	Cancelar	
Inicio rápido	M. Reproducción	Para configurar si se va a iniciar la cámara en el M. Reproducción.	<input checked="" type="checkbox"/> (On)
	Luces LED	Para configurar si se van a encender la luz macro LED con la cámara apagada.	<input checked="" type="checkbox"/> (On)
	Reloj	Para configurar si se va a mostrar el reloj con la cámara apagada.	<input checked="" type="checkbox"/> (On)
Formatear	Para formatear la tarjeta de memoria SD/memoria interna	Cancelar	

Cómo restaurar los ajustes predeterminados (Ajustar)

Se pueden restaurar los ajustes de la cámara a los valores predeterminados.

1 Utilice el controlador de cuatro direcciones (▲ ▼) para elegir [Restaurar] en el menú [↖ Ajustes].

2 Pulse el controlador de cuatro direcciones (▶).
Aparece la pantalla [Restaurar].

3 Utilice el controlador de cuatro direcciones (▲) para elegir [Restaurar].

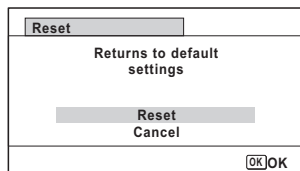

4 Pulse el botón **OK**.
Los valores vuelven a los predeterminados.

Visualización del reloj

Puede utilizar la cámara como un reloj. Con la cámara apagada, pulse y mantenga pulsado el botón **OK** para ver el reloj en la pantalla.

1 Mantenga pulsado el botón **OK**.

La cámara se enciende y aparece el reloj en la pantalla.

La cámara se apaga automáticamente después de unos 10 segundos.

Al pulsar el botón de encendido, se apaga inmediatamente la cámara.



Para que no funcione el reloj al pulsar el botón **OK**, configure [Visualizar Reloj] a (Off) en [Inicio rápido] desde el menú [↖ Ajustes].

Cómo fotografiar

Esta cámara dispone de varias funciones y modos de disparo que brindan soporte a una gran variedad de escenas y temas. Esta sección explica la función de disparo con los ajustes predeterminados de fábrica.

1 Pulse el botón de encendido.

La cámara se enciende y está lista para tomar fotos. Este modo se denomina modo de captura de imágenes fijas en este manual.

2 Compruebe el tema y la información de disparo en la pantalla.

El marco de enfoque situado en el centro de la pantalla indica el área de enfoque.



Marco de enfoque

Cuando la cámara reconoce el rostro de una persona, se activa la función Detección rostro y aparece el marco de detección de rostros.

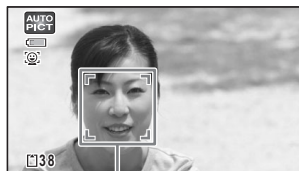

Recuadro de detección de rostro

Puede modificar el área capturada pulsando el botón Zoom (p.32).

Derecha (T) Permite ampliar el sujeto.

Izquierda(W) Permite ampliar el área capturada por la cámara.

3 Pulse el disparador hasta la mitad del recorrido.

La cámara emite una luz AF aux. en condiciones oscuras de disparo. El marco de enfoque (o marco de detección de rostros) de la pantalla se vuelve verde cuando la cámara enfoca el sujeto.



4

Pulse a fondo el disparador.

Se toma la fotografía.

El flash se dispara automáticamente dependiendo de las condiciones de iluminación.

La imagen aparece temporalmente en la pantalla (Rev. instantánea) y se guarda en la tarjeta de memoria SD o en la memoria interna.



aparece cuando se pulsa el disparador a medio recorrido si existe la posibilidad de que la cámara se mueva.

Cómo utilizar el disparador

El disparador funciona con una acción en dos pasos de la siguiente manera.

Pulsar a medio recorrido

Esto se refiere a pulsar el disparador suavemente hasta la primera posición. Esta función bloquea el ajuste de enfoque y la exposición. El marco de enfoque verde se ilumina en la pantalla cuando se pulsa el disparador a medio recorrido y el objeto está enfocado. Si el objeto no está enfocado, el marco se vuelve blanco.

Pulsar a fondo

Esto se refiere a pulsar el disparador hasta el fondo hasta la posición totalmente pulsada. Así se toma una foto.

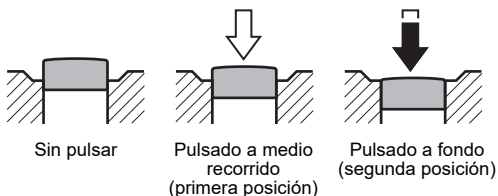

Pésimas condiciones de enfoque

En estas condiciones, es posible que la cámara no pueda enfocar. En este caso, bloquee el enfoque en un objeto situado a la misma distancia que el tema (pulse y mantenga pulsado el disparador a medio recorrido), después dirija la cámara hacia su tema y pulse a fondo el disparador.

- Objetos sin contraste, como un cielo azul o una pared blanca
- Lugares u objetos oscuros, o condiciones que impiden que rebote la luz
- Motivos complejos
- Objetos de movimiento rápido
- Cuando aparece un objeto situado en primer plano y otro objeto situado en el fondo del área capturada
- Una luz reflejada muy fuerte o con un contraluz intenso (fondo luminoso)

Uso del zoom

Puede utilizar el zoom para cambiar el área de captura.

1 Pulse el botón **W/T** en modo .

W Gran angular (izquierda)
Permite ampliar el área capturada por la cámara.

T Teleobjetivo (derecha)
Permite ampliar el sujeto.

Si continúa pulsando **T**, la cámara cambia automáticamente del zoom óptico al Zoom Inteligente y se detiene en el punto donde el zoom cambia al zoom digital.

Una vez se suelta el botón y se vuelve a pulsar, la cámara cambia al zoom digital.

Si el zoom digital está apagado en el menú, se pueden utilizar los rangos del zoom óptico y del Zoom Inteligente. La relación del Zoom Inteligente varía en función del número de píxeles grabados.

La barra zoom aparece de la manera siguiente.



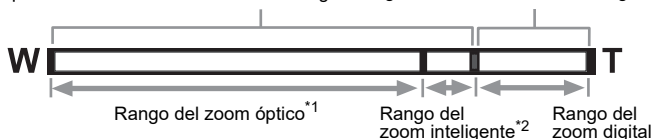

Acérquese al tema con alta calidad de imagen. Acérquese al tema con cierto grado de deterioro de la imagen.



*1 Puede ampliar con el zoom a un máximo óptico de 5x.

*2 El rango del Zoom Inteligente varía en función del número de píxeles grabados. Vea el cuadro siguiente.

Relación entre los píxeles grabados y el zoom máximo

Pixel. Grabados	Zoom inteligente (La relación de zoom incluye el zoom óptico de 5 aumentos).	Zoom Digital
16M / 12M  / 12M 	No disponible (solo disponible hasta zoom óptico 5x)	Equivalente a aprox. 36 aumentos
7M / 5M 	Aprox. 7,5 aumentos	
5M / 4M 	Aprox. 8,9 aumentos	
3M (*1)	Aprox. 11,3 aumentos	
2M 	Aprox. 12 aumentos	

Píxel. Grabados	Zoom inteligente (La relación de zoom incluye el zoom óptico de 5 aumentos).	Zoom Digital
2M (*2)	No disponible (solo disponible hasta zoom óptico 5x)	
1280 (*2)	No disponible (solo disponible hasta zoom óptico 5x)	
1024	Aprox. 22,5 aumentos	Equivalente a aprox. 36 aumentos
640	Aprox. 36 aumentos (igual que el zoom digital)	

(*1) El zoom inteligente y el zoom digital no están disponibles cuando se ajusta el modo  (Informe). (Solo está disponible el zoom óptico de 5 aumentos).

(*2) indica valores que pueden ser configurados solo cuando se ajusta el modo  (Informe).



- Recomendamos utilizar un trípode para evitar que la cámara se mueva al tomar fotografías con relaciones de zoom elevadas.
- Las imágenes tomadas en la gama del zoom digital parecen más granuladas que las imágenes tomadas en la gama del zoom óptico.
- La imagen ampliada con el Zoom Inteligente podría aparecer con baja calidad en la pantalla. Esto no tiene ningún efecto sobre la calidad de la imagen grabada.
- El Zoom Inteligente se encuentra disponible independientemente de que el zoom digital esté encendido o apagado.

Cómo ajustar el modo de disparo

Esta cámara incorpora una variedad de modos de disparo que permiten tomar fotografías o grabar vídeos en distintas situaciones, seleccionando simplemente el modo adecuado para cada situación en la paleta del modo de captura.

1

Pulse el controlador de cuatro direcciones (▼) en modo .

Aparece la paleta de modo de captura.

2

Utilice el controlador de cuatro direcciones (▲▼◀▶) para elegir el modo de disparo.

La guía del modo de disparo seleccionado aparece en la parte inferior de la pantalla.







































































3

Pulse el botón OK.

Se selecciona el modo de disparo y la cámara vuelve al modo de captura.

Pueden seleccionarse los siguientes modos en la paleta del modo de captura.

Elemento	Descripción	Página															
	<p>Fotografía Automática</p> <p>La cámara selecciona automáticamente el modo de disparo apropiado de entre los quince modos siguientes</p> <table border="1" data-bbox="358 235 850 669"> <tbody> <tr> <td data-bbox="358 235 524 330">  Estándar </td> <td data-bbox="524 235 689 330">  Esce. Noct. </td> <td data-bbox="689 235 850 330">  Retrato Nocturno </td> </tr> <tr> <td data-bbox="358 330 524 400">  Paisaje </td> <td data-bbox="524 330 689 400">  Flor </td> <td data-bbox="689 330 850 400">  Retrato </td> </tr> <tr> <td data-bbox="358 400 524 470">  Deportes </td> <td data-bbox="524 400 689 470">  Luz vela </td> <td data-bbox="689 400 850 470">  Cielo Azul </td> </tr> <tr> <td data-bbox="358 470 524 571">  Retratox Cielo Azul </td> <td data-bbox="524 470 689 571">  Retratox Retroiluminación </td> <td data-bbox="689 470 850 571">  Puesta de sol </td> </tr> <tr> <td data-bbox="358 571 524 669">  Retratox Puesta de sol </td> <td data-bbox="524 571 689 669">  Fotografía de grupo </td> <td data-bbox="689 571 850 669">  Texto </td> </tr> </tbody> </table> <p>* Cuando la cámara detecta la cara de la mascota, el obturador se dispara automáticamente.</p>	 Estándar	 Esce. Noct.	 Retrato Nocturno	 Paisaje	 Flor	 Retrato	 Deportes	 Luz vela	 Cielo Azul	 Retratox Cielo Azul	 Retratox Retroiluminación	 Puesta de sol	 Retratox Puesta de sol	 Fotografía de grupo	 Texto	—
 Estándar	 Esce. Noct.	 Retrato Nocturno															
 Paisaje	 Flor	 Retrato															
 Deportes	 Luz vela	 Cielo Azul															
 Retratox Cielo Azul	 Retratox Retroiluminación	 Puesta de sol															
 Retratox Puesta de sol	 Fotografía de grupo	 Texto															
	<p>Programa</p> <p>Modo básico de captura. La cámara configura automáticamente la velocidad de obturación y el diafragma durante el disparo. No obstante, puede seleccionar y configurar otras funciones según lo desee, como el modo Flash y el número de píxeles grabados</p>	—															
	<p>HDR</p> <p>Combina 3 imágenes en una sola y ofrece una imagen con mayor rango dinámico</p>	—															
	<p>Foto nocturna a mano</p> <p>Reduce el movimiento de la cámara en tomas nocturnas o con baja iluminación</p>	—															
	<p>Vídeo</p> <p>Vídeo. El sonido se graba al mismo tiempo</p>	p.43															
	<p>Vídeo alta velocidad</p> <p>Captura imágenes para su reproducción a cámara lenta</p>	—															
	<p>Microscopio digital</p> <p>Captura las imágenes más grandes de los objetos más cercanos</p>	—															
	<p>Paisaje</p> <p>Para capturar paisajes. Mejora los colores del cielo y de la vegetación</p>	—															
	<p>Flor</p> <p>Flores. Contornos de flores suavizados</p>	—															
	<p>Retrato</p> <p>Para capturar retratos. Reproduce tono de piel saludable</p>	—															

Elemento		Descripción	Página
	Submarino	Para capturar imágenes submarinas	—
	Vídeo submarino	Utilice este modo para tomar vídeos submarinos	—
	Intervalómetro	Dispara series de fotos a un intervalo de tiempo especificado	—
	Vídeo a intervalos	Dispara series de fotos a un intervalo y las guarda como un vídeo	—
	Surf y Nieve	Fotos luminosas como arena o nieve. Mide con precisión escenas luminosas	—
	Niños	Niños en movimiento. Reproduce tono de piel saludable	—
	Mascota	Para capturar imágenes de mascotas en movimiento	—
	Deportes	Sujetos en movimiento. Sigue al sujeto hasta tomar la foto	—
	Esce. Noct.	Para fotos nocturnas. Use un trípode u otro soporte	—
	Retrato Nocturno	Fotos de gente durante la noche. Se recomienda usar un trípode u otro soporte	—
	Fuegos Artificiales	Para capturar fuegos artificiales. Se sugiere usar un trípode u otro soporte	—
	Alimento	Fotos de alimentos y comida preparada. Mejora saturación y contraste	—
	Digital SR	A mayor sensibilidad menos movimiento	—
	Informe	Para capturar imágenes con un tamaño apropiado para informes	—

* Además de los modos incluidos anteriormente, también se encuentra disponible el modo  (Verde).



- En modos de disparo diferentes a (Programa), (Esce. Noct.), (Video), (Microscopio digital), (Foto nocturna a mano), (Disparo a intervalos), (Video a intervalos), (Video alta velocidad), y (Digital SR), Saturación, Contraste, Nitidez, Balance blancos, etc. se ajustan automáticamente a los valores óptimos para el modo seleccionado.
- En modo (Microscopio digital), puede seleccionarse Píxeles grabados de entre 12M(16:9), 5M(16:9), 4M(16:9) o 2M(16:9). El aumento máximo varía en función de los píxeles grabados.
- En función del modo de disparo seleccionado, es posible que algunas funciones no se encuentren disponibles o que no funcionen completamente.
- La velocidad de obturación tiende a ser más lenta cuando se fotografían escenas oscuras. Para evitar el movimiento de la cámara, configure Estab. Reprod a (Abierto), o fije la cámara en un trípode y utilice el autodisparo (p.36) o una unidad de mando a distancia.

Cómo utilizar el autodisparo

En el modo Autodisparo, se captura una imagen diez o dos segundos después de pulsar el disparador.

Cuando tome una fotografía con el autodisparo, estabilice la cámara con un trípode o con otro soporte.

	Utilice este modo cuando desee participar en una fotografía de grupo. La foto se toma aproximadamente diez segundos después de pulsar el disparador.
	Utilice este modo para evitar que la cámara se mueva. La foto se toma aproximadamente dos segundos después de pulsar el disparador.

1 Pulse el controlador de cuatro direcciones en modo .

Aparece la pantalla [Modo Fotografiar].

2 Utilice el controlador de cuatro direcciones () para seleccionar y pulse el controlador de cuatro direcciones (.

3 Utilice el controlador de cuatro direcciones () para seleccionar o y pulse el botón OK.

La cámara estará lista para hacer una fotografía usando el autodisparo. Cuando la cámara reconoce el rostro de una persona, se activa la función Detección rostro y aparece el marco de detección de rostros.



Pulse el disparador para tomar una fotografía.

Comienza la cuenta atrás y aparecen los segundos restantes en la pantalla.

Si selecciona

El indicador de estado del autodisparo y todas las luces macro LED se encienden.

Desde 5 segundos antes del disparo, la luz macro LED se apaga en orden desde la parte superior derecha.

Desde 3 segundos antes del disparo, el indicador de estado del autodisparo parpadea.

Si elige













El indicador de estado del autodisparo y las luces macro LED parpadean.

Se toma la imagen a partir de una cuenta atrás de diez o dos segundos.



Quando toma imágenes fijas, el enfoque se verá afectado si se mueve la cámara mientras está parpadeando el indicador del autodisparo.



- En los modos  (Vídeo),  (Vídeo submarino) y  (Vídeo alta velocidad), la grabación se inicia transcurridos diez o dos segundos.
- Pulse el disparador a medio recorrido mientras está activado el autodisparo para interrumpir la cuenta atrás, y pulse a fondo para reiniciar de nuevo la cuenta atrás.
- No se puede seleccionar  mientras los ajustes del modo  (Verde) sigan configurados como los ajustes predeterminados. Seleccione  en otro modo de disparo y cambie al modo de disparo a .
- El indicador de estado del autodisparo y la luz macro LED no se encienden o parpadean en modo  (Mascota).
- En las siguientes situaciones, la luz macro LED permanece encendida independientemente de la cuenta atrás.
 - En el modo  (Microscopio digital)
 - Cuando se ajusta [Luz Macro] en el menú [Cfgr. Capt.] a  (Encendido)
- / no se puede seleccionar en algunos modos de disparo.

Cómo ajustar las funciones de disparo

Uso de los elementos del menú Cfig. Cfig. Capt.

Los ajustes de disparo se ajustan principalmente en el menú [📷 Cfig. Capt.]. Consulte las explicaciones de cada función relativas a cómo aplicar estos ajustes.

- 1 Pulse el botón MENU en modo de captura de imágenes fijas.**
Aparece el menú [📷 Cfig. Capt.].
Al pulsar el botón MENU en el modo vídeo se visualiza el menú [📺 Vídeo].
- 2 Utilice el controlador de cuatro direcciones (▲▼◀▶) para seleccionar un elemento y configurarlo.**

Cómo guardar el ajuste y comenzar a tomar fotos

- 3 Tras realizar el ajuste, pulse el botón MENU.**

La cámara vuelve al modo de captura.

El ajuste se guarda y la cámara vuelve a la pantalla anterior.



Cuando se visualiza el menú [⚙ Ajustes] desde el modo [▶], puede cambiar a modo [📷] pulsando el botón [▶].

Cómo guardar el ajuste y comenzar a reproducir imágenes

- 3 Pulse el botón [▶].**

Cuando se pulsa el botón [📷 Cfig. Capt.], se visualiza el menú [📺 Vídeo] o el menú [⚙ Ajustes] desde el modo [📷], el ajuste se guarda y la cámara vuelve al modo de reproducción.

Cómo cancelar los cambios y continuar con las operaciones de menú

- 3 Pulse el botón MENU.**

Se cancelan los cambios y puede seleccionar un menú.



- En función del modo de disparo seleccionado, es posible que algunas funciones no se encuentren disponibles o que no funcionen completamente.
- La función del botón **MENU** varía según la pantalla. Consulte las indicaciones guía.



Salir

Permite salir del menú y volver a la pantalla original.



Permite volver a la pantalla anterior con los ajustes actuales.



Cancelar

Permite cancelar la selección en curso, salir del menú y volver a la pantalla anterior.

Cómo seleccionar el modo Flash

	Auto	El flash se dispara automáticamente dependiendo de las condiciones de iluminación.
	Flash Off	El flash no se dispara, independientemente de la luminosidad. Utilice este modo para tomar imágenes en lugares donde está prohibido tomar fotos con flash.
	Flash On	El flash se dispara en cada disparo independientemente de la luminosidad.
	Auto+ Ojos Rojos	Este modo reduce el fenómeno de los ojos rojos causado por la luz del flash reflejada en los ojos del sujeto. El flash se dispara automáticamente.
	Flash On+ Ojos Rojos	Este modo reduce el fenómeno de los ojos rojos causado por la luz del flash reflejada en los ojos del sujeto. El flash se dispara independientemente de las condiciones de iluminación.
	Luz macro	La luz se emite desde el LED que rodea el objetivo.



- Los modos disponibles varían en función del modo de disparo, el modo de enfoque y el modo Fotografiar seleccionados.
- Si utiliza la función Detección rostro cuando se selecciona el modo Flash se ajusta automáticamente a .
- Cuando se utiliza la función de reducción de ojos rojos, se dispara un flash previo.



El uso del flash cuando se capturan imágenes a una distancia corta puede causar irregularidades en la imagen debido a la distribución de la luz.

1 Pulse el controlador de cuatro direcciones ◀ en modo 📷.

Aparece la pantalla [Modo Flash].

El modo de flash cambia cada vez que se pulsa el botón. También puede cambiar el ajuste con el controlador de cuatro direcciones (▲▼).



En modo 📷 (Submarino), aparece ⚡ (Flash Off + Flash On (2 disparos)) en lugar de 📷 (Auto + Ojos Rojos) y ⚡ (Flash On + Ojos Rojos) como se observa a la derecha. Cuando elige ⚡ (Flash Off + Flash On (2 disparos)), se toman dos imágenes consecutivas en ⚡ (Flash Off) y ⚡ (Flash On). Tras tomar las fotos puede seleccionar el mejor disparo de entre ellas.



2 Pulse el botón OK.

El ajuste se guarda y la cámara vuelve a modo de captura.

El fenómeno de los ojos rojos

Cuando se toman fotografías utilizando el flash, el sujeto puede aparecer con los ojos rojos en la imagen final. Este fenómeno se produce cuando la luz del flash se refleja en los ojos del sujeto. Se puede reducir aumentando la iluminación en el área que rodea al sujeto y/o disminuyendo la distancia del sujeto y configurando el objetivo en un ajuste de gran angular. Asimismo, si se configura el modo Flash en 📷 (Auto + Ojos Rojos) o ⚡ (Flash On + Ojos Rojos), se puede reducir de forma eficaz el efecto de los ojos rojos.

Selección del modo de enfoque

AF	Estándar	Este modo se utiliza cuando la distancia al sujeto está comprendida entre 50 cm e ∞. Cuando se pulsa el disparador a medio recorrido, se enfocará el tema del área de enfoque automático.
🌸	Macro	Este modo se utiliza cuando la distancia al sujeto está comprendida entre 10 y 60 cm. Cuando se pulsa el disparador a medio recorrido, se enfocará el tema del área de enfoque automático.
🌸	Macro 1cm	Este modo se utiliza cuando la distancia al sujeto está comprendida entre 1 y 30 cm. Cuando se pulsa el disparador a medio recorrido, se enfocará el tema del área de enfoque automático.

PF	Hiperfocal	Este modo se utiliza cuando se pide a alguien que tome una foto de usted, o cuando se toman fotos del paisaje a través de la ventana de un coche o de un tren. Se enfoca con gran nitidez toda la foto, desde el frente hasta el fondo.
▲	Infinito	Este modo se utiliza para fotografiar objetos distantes. El flash se ajusta a  (Flash Off).
MF	MF	Este modo le permite ajustar el enfoque manualmente.

1 Pulse el controlador de cuatro direcciones(►) en modo .



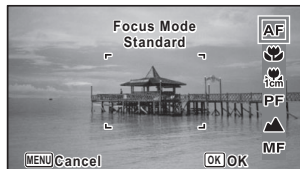

Aparece la pantalla el [Modo de Enfoque]. El modo de enfoque cambia cada vez que se pulsa el botón. También puede cambiar el ajuste con el controlador de cuatro direcciones (▲▼).



2 Pulse el botón OK.

El ajuste se guarda y la cámara vuelve a modo de captura.



- Los modos de flash que pueden seleccionarse difieren según el modo de disparo.
- Se graba el ruido del enfoque cuando se selecciona un modo de enfoque distinto a **PF** o a **▲** en los modos  (Vídeo),  (Vídeo submarino), y  (Vídeo alta velocidad).
- Cuando [Macro autom] está activado y se dispara con  seleccionado, si el sujeto se encuentra a una distancia superior a 60 cm, la cámara enfoca automáticamente a ∞ (Infinito).

Para configurar el enfoque manual MF

El procedimiento de configuración manual del enfoque (**MF**) se describe aquí.

1 Pulse el controlador de cuatro direcciones(►) en modo .

Aparece la pantalla el [Modo de Enfoque].

2 Utilice el controlador de cuatro direcciones (►) para seleccionar MF.

3 Pulse el botón OK.

La parte central de la imagen está ampliada a pantalla completa durante el enfoque.

4 Pulse el controlador de cuatro direcciones (▲▼).

Aparece el indicador **MF** en la pantalla, indicando la distancia aproximada al tema. Utilice el controlador de cuatro direcciones (▲▼) para ajustar el enfoque utilizando el indicador como guía.

- ▲ para un enfoque lejano
- ▼ para un enfoque cercano



MF indicador

5 Pulse el botón OK.

El enfoque se bloquea y la cámara vuelve al modo de captura.

Una vez bloqueado el enfoque, puede volver a pulsar el controlador de cuatro direcciones (▶) de nuevo para mostrar el indicador **MF** y reajustar el enfoque.



El modo disparo y el modo Fotografiar no pueden cambiarse mientras el indicador **MF** esté visualizado.



Para cambiar de **MF** a otro modo de enfoque, pulse el controlador de cuatro direcciones (▶ mientras se visualiza el indicador \).

Grabar vídeos

Este modo le permite grabar vídeos. El sonido se graba al mismo tiempo.

1 Utilice el controlador de cuatro direcciones (▲▼◀▶) para seleccionar  (Vídeo) desde la paleta de modo de captura.

2 Pulse el botón OK.

Se selecciona el modo  (Vídeo) y la cámara vuelve al modo de captura.

La pantalla muestra la siguiente información.

- 1 Icono del modo vídeo
- 2 Icono Shake Reduction de vídeo
- 3 Tiempo de grabación restante
- 4 Indicador de grabación (parpadea durante la grabación)
- 5 Marco de enfoque (no aparece durante la grabación)

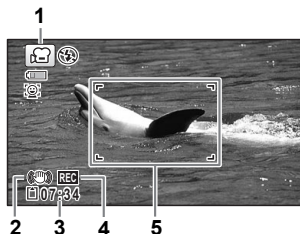

Puede cambiar el área capturada pulsando el botón W/T.

T Permite ampliar el sujeto.

W Permite ampliar el área capturada por la cámara.

3 Pulse a fondo el disparador.

Comienza la grabación. Puede seguir grabando hasta que la duración del vídeo grabado sea de 25 minutos.

4 Pulse a fondo el disparador.

Se interrumpe la grabación.

Cómo reproducir vídeos  p.45



- Puede cambiarse el modo de enfoque antes de comenzar la grabación.
- Cuando se ajusta el modo de enfoque a **MF** (MF), puede ajustar el enfoque antes de iniciar la grabación y durante la misma.
- Cuando se ajusta el modo de disparo a  (Vídeo), la función Detección de rostro se activa automáticamente. Puede elegir Smile Capture o Detección de rostro desactivada antes de iniciar la grabación de un vídeo. Siempre que se active la función Smile Capture, la grabación del vídeo se inicia automáticamente cuando la cámara reconoce la sonrisa del sujeto. Sin embargo, es posible que la función Smile Capture no funcione correctamente dependiendo del estado de los rostros reconocidos, y que la grabación de vídeo no pueda iniciarse automáticamente. Si ocurre esto, pulse el disparador para comenzar a grabar el vídeo.
- Cuando utilice la tarjeta de memoria SD, utilice SD Speed Class 4 o tarjetas superiores.
- Los vídeos grabados en modo  capturan un área diferente a la de las fotografías.

Manteniendo pulsado el disparador

Si mantiene pulsado el disparador durante más de un segundo, seguirá grabando mientras mantiene pulsado el botón. Cuando suelte el disparador, se detendrá la grabación.

Grabación rápida de un vídeo con el botón Vídeo

Esta cámara inicia/detiene la grabación de vídeo simplemente pulsando el botón Vídeo, sin seleccionar  (Vídeo) en la paleta del modo de captura. Esto le resultará muy útil cuando desee iniciar la grabación de un vídeo rápidamente.

1

Pulse el botón Vídeo.









Comienza la grabación. Puede seguir grabando hasta que la duración del vídeo grabado sea de 25 minutos.

2

Pulse de nuevo el botón Vídeo.

Se interrumpe la grabación.





- No puede detener la grabación pulsando el disparador. Para detener la grabación, pulse el botón Vídeo.
- No puede iniciar la grabación de un vídeo pulsando el botón Vídeo cuando el modo de disparo se ajusta a  (Vídeo),  (Vídeo submarino),  (Microscopio digital),  (Intervalómetro),  (Vídeo alta velocidad),  (Vídeo a intervalos), o  (Mascota), o la cámara está en modo .
- Los vídeos se graban con los ajustes predeterminados del menú [ Vídeo] al grabar vídeos con el botón Vídeo (p.27).

Cómo reproducir vídeos

Cómo reproducir fotografías

1 Pulse el botón para tomar una fotografía.

La cámara accede al modo  y aparece la imagen en la pantalla. La visualización de una imagen en el modo  (ajuste predeterminado) se denomina visualización de una sola imagen.

Número archivo





Para visualizar las imágenes anteriores o siguientes

2 Pulse el controlador de cuatro direcciones ().

Aparece la imagen anterior o la siguiente.

Para eliminar la imagen visualizada

Pulse el botón  mientras se muestra la imagen para ver la pantalla Eliminar. Pulse el controlador de cuatro direcciones () para seleccionar [Eliminar] y pulse el botón **OK**.

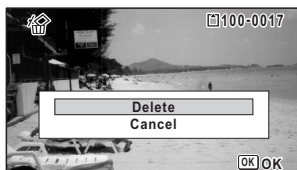

Cómo reproducir vídeos

Puede reproducir los vídeos que ha grabado. El sonido se reproduce al mismo tiempo.

1 Acceda al modo y utilice el controlador de cuatro direcciones (() para elegir el vídeo que desee reproducir.

2 Pulse el controlador de cuatro direcciones ().

Comienza la reproducción.



Durante la reproducción se pueden realizar las siguientes operaciones.

Controlador de cuatro direcciones (▲)	Pausa la reproducción
Botón de zoom a la derecha (Q)	Aumenta el volumen
Botón de zoom a la izquierda (W)	Reduce el volumen
Mantenga pulsado el controlador de cuatro direcciones (▶)	Reproducción rápida
Mantenga pulsado el controlador de cuatro direcciones (◀)	Reproducción rápida invertida

Durante la reproducción se pueden realizar las siguientes operaciones.

- Controlador de cuatro direcciones (◀) Hace retroceder fotogramas(*)
 - Controlador de cuatro direcciones (▶) Avanza fotogramas
 - Controlador de cuatro direcciones (▲) Reanuda la reproducción
- (*)En el modo de inversión de fotogramas, aparece en la pantalla el primer fotograma de cada 30 fotogramas con cada pulsación del controlador de cuatro direcciones (◀). Por ejemplo, al invertir los fotogramas del segundo fotograma al fotograma número 31, aparece el primer fotograma en la pantalla, y al invertir los fotogramas del fotograma número 32 al 61, aparece el fotograma número 31.

3

Pulse el controlador de cuatro direcciones (▼).

Se interrumpe la reproducción.



Solo se pueden reproducir los vídeos tomados con esta cámara. No se pueden reproducir los vídeos tomados con otras cámaras.

Uso de las funciones de reproducción

1

En modo , pulse el controlador de cuatro direcciones (▼).

Aparece la paleta del M. Reproducción.

2

Utilice el controlador de cuatro direcciones (▲▼◀▶) para seleccionar un icono.

Aparece debajo la guía de la función seleccionada.

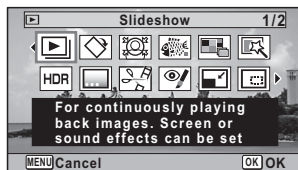

3

Pulse el botón OK.

Se vuelve a activar la función de reproducción.

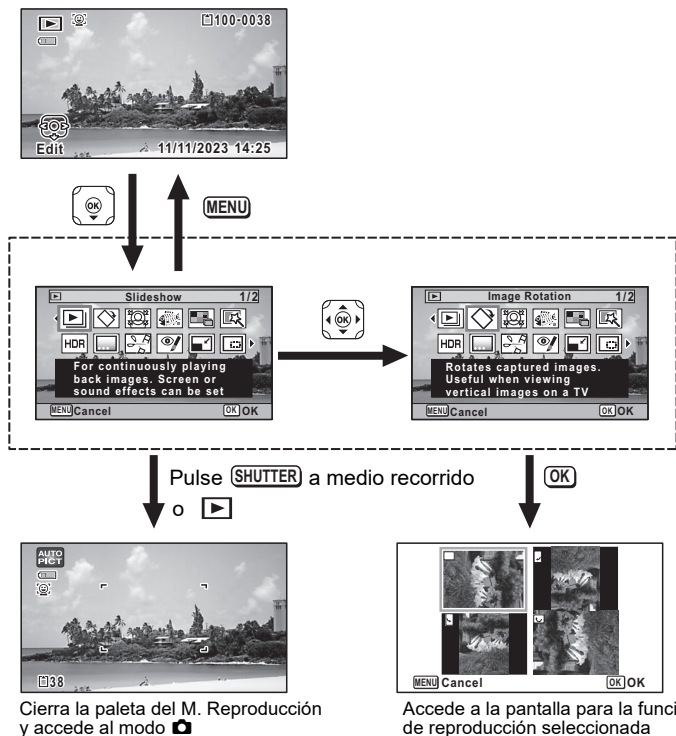















Cierra la paleta del M. Reproducción y accede al modo

Accede a la pantalla para la función de reproducción seleccionada



Quando se sitúa el recuadro sobre un icono en la paleta de M. Reproducción, aparece la guía de esa función.

M. Reproducción, paleta

M. Reproducción		Descripción	Ajuste predetermin.
	Presentación	Para reproducir imágenes de forma continua. Se pueden configurar efectos de pantalla o de sonido	—
	Rotación Imagen	Rotar la imagen. Para ver las imágenes verticales en la TV	Normal
	Filtro Reducc Rostro	Reduce el tamaño de rostros de imagen, para sacar retratos proporcionados	Aprox. 7%
	Sombreado de tinta	Crea una imagen similar al sombreado de tinta a partir de originales	— (Estándar)
	Collage	Crea una página de collage de archivos de imagen guardados	—
	Filtro Digital	Para modificar imágenes con filtro de color o filtro suave	ByN/Sepia
HDR	Filtro HDR	Procesa una imagen para simular efecto HDR	—
	Recuadro original	Disponible para hacer desde el tipo y el color de un recuadro. Disponible para introducir texto	Todos los lados/ Blanco
	Editar Vídeo	Guardar como imagen fija	Para guardar un fotograma de un vídeo como una imagen fija
		Dividir Vídeos	Para dividir un vídeo en dos
		Agregando título imagen	Se utiliza para agregar un título de imagen al vídeo
	Edit ojos rojos	Intenta editar el efecto ojos rojos en la imagen. Los resultados pueden variar	—
	Cambiar Dimens.	Varía los píxeles grabados y calidad para obtener un archivo menor	Depende de la imagen tomada
	Recorte	Para recortar imágenes al tamaño deseado. Se guarda como una nueva imagen	Depende de la imagen tomada
	Copia imag	Para copiar imágenes entre memoria interna y tarjeta de memoria SD	Memoria interna → Tarjeta de memoria SD
	Proteger	Protege imágenes del borrado. Función Formatear borra todo	Depende de la imagen tomada
	Pantalla Inic.	Para ajustar una imagen como Pantalla de Inicio	Predetermin.

Eliminar una imagen

Elimina imágenes que no quiere conservar.

Eliminando una sola imagen

Puede eliminar una sola imagen.



Las imágenes protegidas no pueden ser eliminadas.

1 Acceda al modo  y con el controlador de cuatro direcciones (◀▶), seleccione una imagen que desee eliminar.

2 Pulse el botón .
Aparece una pantalla de confirmación.

3 Utilice el controlador de cuatro direcciones (▲) para seleccionar [Eliminar].

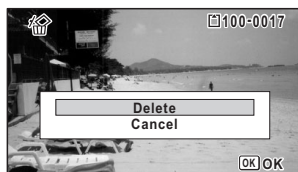

4 Pulse el botón **OK**.
La imagen se borra.

Principales características

Tipo	Cámara digital compacta totalmente automática con objetivo zoom integrado
Número de píxeles efectivos	Aprox. 16 megapíxeles
Sensor de imagen	CMOS de 1/2,3 pulgadas
Número de píxeles grabados	<p>Fija 16M (4608 x 3456), 12M (3456 x 3456), 12M (4608 x 2592), 7M (3072 x 2304), 5M (3072 x 1728), 5M (2592 x 1944), 4M (2592 x 1464), 3M (2048 x 1536), 2M (1920 x 1080), 1024 (1024 x 768), 640 (640 x 480)</p> <p>* 12M / 5M / 4M / 2M en modo Microscopio digital. (Cuando se selecciona para Píxeles grabados un valor diferente a 2M, solo está disponible el zoom óptico).</p> <p>* 5M / 4M en modo Disparo en ráfaga.</p> <p>* 3M / 2M / 1280 en modo Informe.</p> <p>* 5M / 4M en modo Fotograma original.</p>
Vídeo	1920 (1920 x 1080/30fps), 1280 (1280 x 720/60fps) 1280 (1280 x 720/30 fps)
Sensibilidad	AUTO, Manual (ISO 125, 200, 400, 800, 1600, 3200, 6400) * La sensibilidad se fija en AUTO (125-6400) en modo Digital SR.
Formatos de archivo	<p>Fija JPEG (Exif 2.3), DCF 2.0, PRINT Image Matching III</p> <p>Vídeo MPEG-4 AVC/H.264, aprox. 60 fps/30 fps, sistema PCM, sonido monaural, Movie SR (Shake Reduction de vídeo)</p>
Tono Imagen	<p>Fija Luminoso, Natural, Vibrante, Pel.Diap., Monocromo, Proceso cruzado</p> <p>* Los valores que pueden ajustarse varían dependiendo del modo de disparo.</p>
Nivel calidad	<p>Fija ★★★ (Óptimo), ★★ (Mejor), ★ (Bueno)</p> <p>Vídeo Se fija en ★★★ (Óptimo) *No modificable</p>
Medio de almacenamiento	Memoria interna (aprox. 68 MB), tarjeta de memoria SD, tarjeta de memoria SDHC, tarjeta de memoria SDXCT (hasta 512 GB)

Capacidad aproximada de almacenamiento de datos y tiempo de reproducción
Fija

	Memoria interna			8GB Tarjeta de memoria SD		
	★★★	★★	★	★★★	★★	★
16M (4608 x 3456)	13	23	38	1479	2613	4309
12M 16:9 (3456 x 3456)	15	30	46	1742	3411	5226
12M (4608 x 2592)	15	30	46	1742	3411	5226
7M (3072 x 2304)	23	43	69	2613	4816	7675
5M 16:9 (3072 x 1728)	27	53	76	3109	5990	8470
5M (2592 x 1944)	27	53	76	3109	5990	8470
4M 16:9 (2592 x 1464)	36	69	99	4093	7675	11165
3M (2048 x 1536)	43	85	124	4816	9447	13646
2M (1600 x 1200)	69	124	167	7675	13646	18894
2M 16:9 (1920 x 1080)	63	114	167	7018	12927	18894
1280 (1280 x 960)	99	181	256	11165	20469	27292
1024 (1024 x 768)	150	256	335	16375	27292	35090
640 (640 x 480)	311	484	545	35090	49126	61407

- La capacidad de almacenamiento de imágenes se utiliza solo como referencia. La capacidad de almacenamiento real depende de la tarjeta de memoria SD y del tema.
- **2M** (1600x1200) y **1280** (1280x960) solo se pueden configurar solo cuando se ha ajustado el modo  (Informe).

Vídeo

	Memoria interna	8 GB Tarjeta de memoria SD
1920 (1920 x 1080/30 fps)	34 seg	1 hr. Aprox. 18 min. 11 seg.
1280 (1280 x 720/60 fps)	34 seg	1 hr. Aprox. 18 min. 11 seg.
1280 (1280 x 720/30 fps)	55 seg.	1 hr. Aprox. 50 min. 35 seg.

- Estas cifras se basan en nuestras condiciones de disparo estándar, y pueden variar dependiendo del tema, de las condiciones de disparo y del tipo de tarjeta de memoria SD utilizada.
- La duración máxima del tiempo de grabación continua de un vídeo es de 25 minutos.

Balance blancos	Auto, Luz día, Sombra, Luz de tungsteno, Luz fluorescente (Colores luz día/Blanco luz día/Luz blanca), Manual	
Objetivo	Longitud Focal	5.0 - 25.0 mm (aprox. 28 - 140 mm en un formato equivalente a 35 mm)
	Máximo Apertura	F3.5 (W) - F5.5 (T)
	Construcción del objetivo	11 elementos en 9 grupos (5 elementos esféricos)
	Tipo de zoom	Accionado eléctricamente
Zoom óptico	5x	
Zoom inteligente	7M / 5M : aprox. 7.5x, 5M / 4M : aprox. 8.9x, 3M : aprox. 11.3x, 2M : aprox. 12x, 1024 : aprox. 22.5x, 640 : aprox. 36x (cuando se combina con zoom óptico)	
Zoom Digital	Máx. aprox. de 7,2 aumentos (cuando se combina con el zoom óptico de 5 aumentos para lograr un aumento de zoom equivalente a 36 aumentos)	
Reducción de borrosidad del movimiento	Fija	Shake Reduction electrónico (Estab. Reprod), Shake Reduction Alta sensibilidad (Digital SR)
	Vídeo	Shake Reduction vídeo electrónico (Movie SR)
Visualización	LCD de 2,7 pulg., gran angular, aprox. 230.000 puntos (recubrimiento AR -solo tapa)	
Modos de reproducción	Un solo fotograma, 6 fotogramas, 12 fotogramas, Ampliación (máx. 10x, desplegable), Visualización de carpetas, Visualización de calendario, Histograma, Compensación áreas claras y oscuras, Escoge y borra, Presentación, Cambiar Dimens., Recorte, Copia imagen, Rotación Imagen, Filtro Digital, Filtro HDR, Recuadro original, Filtro Sombreado de tinta, Collage, Filtro Reducc Rostro, Reproducción de vídeo/Editar (Guardar como imagen fija, Dividir, Agregar título imagen), Editar Ojos Rojos, Proteger, Pantalla Inicio	
Modo de Enfoque	Autoenfoque, Macro, Macro 1cm, Hiperfocal, Infinito, MF	
Enfoque	Tipo	Sistema de detección de contraste TTL por sensor Múltiple (autoenfoque de 9 puntos)/puntual/seguimiento automático cambiabile
	Rango de enfoque (desde la parte frontal del objetivo)	Estándar : 0,5 m - ∞ (rango de zoom completo) Macro : 0,1 m - 0,6 m (rango de zoom completo) Macro 1cm : 0,01 m - 0,3 m (de zoom medio a teleobjetivo)
		* Se puede cambiar a Infinito, Hiperfocal y MF. * La función AF de detección de rostro solo se encuentra disponible cuando la cámara reconoce el rostro del sujeto.
	Bloqueo del enfoque	Pulsando el disparador a medio recorrido
Control de exposición	Medición AE	Medición multisegmentos, medición pond al centro, medición AE puntual
	Compensación EV	±2 EV (puede ajustarse en pasos de 1/3 EV)
Detección rostro	Detección de hasta 32 rostros de personas (se muestran hasta 31 encuadres de detección de rostros en la pantalla), Smile Capture, Detecta parpadeo, Ayuda Autorretrato, Ayuda Autorretrato + Smile Capture * La función AF de detección de rostro solo se encuentra disponible cuando la cámara reconoce el rostro del sujeto.	
Mascota	Número detectable de mascotas: 1	

Modo de disparo	Fotografía Automática, Programa, HDR, Foto nocturna a mano, Vídeo, Submarino, Vídeo submarino, Microscopio digital, Paisaje, Flor, Retrato, Intervalómetro, Vídeo a intervalos, Vídeo alta velocidad, Digital SR, Surf y Nieve, Niños, Mascota, Deportes, Esce. Noct., Retrato Nocturno, Fuegos Artificiales, Alimento, Informe	
Filtro Digital	ByN/Sepia, Efectos Dibujo, Retro, Color (rojo, rosa, morado, azul, verde, amarillo), Extraer color (rojo, verde, azul), Acentuar color (azul cielo, verde claro, rosa delicado, hojas de otoño), Alto contraste, Efecto estrella (cruz, corazón, estrella), Contraste suave, Ojo de pez, Luminosidad, Miniatura	
Vídeo	Tiempo de grabación continua	Aprox. 1 segundo - 25 minutos (pero solo hasta que se llene la memoria interna o la tarjeta de memoria SD)
Velocidad obturación	1/4000 seg. - 1/4 seg. (obturador mecánico y obturador electrónico), máx. 4 seg. (Modo Escena Nocturna)	
Flash interno	Modos	Auto, Flash Off, Flash On, Auto + Ojos rojos, Flash On + Ojos rojos, Luz macro
	Alcance del flash (Excepto Luz macro)	Gran angular: aprox. 0,2 m - 5,5 m (aprox. 0,66 - 18 ft.) (Sensibilidad: en modo AUTO) Teleobjetivo: aprox. 0,2 - 3,5 m (aprox. 0,66 - 11 ft.) (Sensibilidad: en modo AUTO)
Modo Fotografiar	Un solo fotograma, Autodisparo, Autodisparo (aprox. 10 seg., aprox. 2 seg.), Disparo continuo, Disparo continuo HS, Mando a distancia (0 seg., 3 seg.), Horquill. autom	
Autodisparo	Tipo de control electrónico, tiempo de control: aprox. 10 seg., 2 seg.	
Función de fechador	Hora Mundial	75 ciudades (28 zonas horarias)
	Reloj	El reloj se activa pulsando el botón OK mientras la cámara está apagada (durante unos 10 seg.)
	Alarma	Alarma con visualización simultánea del modo Reloj a la hora especificada
Alimentación	Batería recargable de Ion-litio D-LI92	
Duración de la batería	Capacidad de almacenamiento de imágenes Aprox. 300 fotografías	* La capacidad de grabación muestra el número aproximado de disparos grabados durante la prueba de compatibilidad CIPA (a una temperatura de 23°C o 73,4°F con la pantalla encendida y el flash utilizado para el 50% de los disparos). El rendimiento real podría variar en función de las condiciones de funcionamiento.
	Tiempo de reproducción Aprox. 260 min.	* Según los resultados de la prueba en fábrica.
	Tiempo de grabación de vídeo Aprox. 90 min.	* Según los resultados de la prueba en fábrica.
Interfaces	USB 2.0 (Micro-B)/Terminal de salida HDMI (Tipo D)	
Impermeabilidad y resistencia al polvo	Normativa JIS de impermeabilidad grado 8 y JIS de resistencia al polvo grado 6 (IP68). Puede tomar fotos de forma continuada bajo el agua durante 2 horas a una profundidad de 14 metros.	
Calificación de resistencia a impactos	Nuestra prueba de caída (altura de 1,6 m sobre una superficie de contrachapado grueso de 5 cm) y cumple con la norma MIL 810F Método 516.5-Prueba de golpes. * No se garantiza una impermeabilidad total si la cámara se expone a impactos tales como una caída o golpe. * No se garantiza la ausencia de problemas o daños en la cámara con respecto a cada condición.	

Dimensiones	Aprox. 122,5 (Anch.) x 61,5 (Alt.) x 29,5 (Prof.) mm (aprox. 4,8 (Anch.) x 2,4 (Alt.) x 1,2 (Prof.) pulgadas) (sin incluir las piezas de funcionamiento o que sobresalen)
Peso	Aprox. 173 gr (6,1 oz) (sin incluir la batería y la tarjeta de memoria SD) Aprox. 194 gr (6,8 oz) (incluyendo batería y tarjeta de memoria SD)
Accesorios	Batería recargable de ión-litio, adaptador de corriente USB, cable USB, correa, soporte de macro, guía de inicio, Relativo al diseño impermeable, a prueba de polvo y de golpes

Adaptador de corriente USB AC-U2

Alimentación eléctrica	100 a 240 VCA (50/60 Hz), 0,2 A
Salida	5.0 VCC, 1000 mA, 5.0 W
Eficiencia activa media	76%
Consumo de energía sin carga	70 mW
Temperatura	10 a 40 °C (50 a 104 °F)
Dimensiones	Aprox. 42,5 mm (ancho) x 22 mm (alto) x 66,5 mm (fondo) (aprox. 1,7 pulg. (ancho) x 0,9 pulg. (Alt) x 2,6 pulg. (Prof)) (sin el enchufe de alimentación)
Peso	Aprox. 40 g (1,4 oz) (sin el enchufe de alimentación)

Batería recargable D-LI92

Tensión nominal	3,7 V
Capacidad nominal	925 mAh, 3,5 Wh
Temperatura operativa	0 a 45°C (-32 a 113°F)
Temperatura de almacenamiento	-20 a 50°C (-4 a 122°F)
Dimensiones	Aprox. 39,8 mm (ancho) x 34,2 mm (alto) x 6,8 mm (prof) (aprox. 1,57 pulg. (ancho) x 1,35 pulg. (Alt) x 0,27 pulg. (Prof))
Peso	Aprox. 20 gr (0,7 oz)

Garantía

Todas nuestras cámaras adquiridas en los canales de distribución fotográfica autorizados están garantizadas contra defectos de los materiales o de fabricación durante un período de doce meses a partir de la fecha de su compra. Se prestará el servicio y se reemplazarán las piezas defectuosas sin cargo alguno para Vd. dentro de ese período, siempre que el equipo no muestre indicios de golpes, daños por arena o líquido, manejo erróneo, indicios de haber sido forzada, corrosión química o de las baterías, funcionamiento en contra de las instrucciones de uso, o modificación realizada por un establecimiento de reparaciones no autorizado. El fabricante o sus representantes autorizados no serán responsables de ninguna reparación o alteración excepto las realizadas con su autorización por escrito, y no serán responsables de los daños por demora o por imposibilidad de su uso o de cualesquiera otros daños indirectos o emergentes de la clase que fuera, bien causados por defectos en los materiales o en la fabricación o en lo que fuere; y queda expresamente acordado que la responsabilidad del fabricante o sus representantes con respecto a todas y cualesquiera de garantías o certificaciones, tanto expresas como implícitas, queda exclusivamente limitada a la reposición de las piezas tal y como se indica anteriormente. No se reembolsarán las reparaciones realizadas por servicios no autorizados.

Procedimiento durante el período de garantía de 12 meses

Cualquier cámara que se compruebe que es defectuosa durante el periodo de 12 meses de garantía deberá ser devuelta al distribuidor al que compró la cámara o al fabricante. Si no existe representación del fabricante en su país, envíe el equipo al fabricante, a portes pagados. En este caso, transcurrirá un periodo de tiempo bastante largo antes de que la cámara le pueda ser devuelta debido a los complicados procedimientos de aduanas requeridos. Si el equipo está bajo garantía, se realizarán las reparaciones y la sustitución de las piezas sin cargo, y le será devuelta la cámara al terminar la reparación. Si la cámara no se encuentra bajo garantía, le será cargado el coste de la reparación según la tarifa oficial del fabricante o sus representantes. Los gastos de envío serán costeados por el propietario. Si ha comprado su cámara fuera del país en el que desea que le sea prestado el servicio de asistencia técnica durante el periodo de garantía, le podrá ser cargado el coste de la reparación de acuerdo con la tarifa oficial por el representante del fabricante del país de que se trate. No obstante, la cámara enviada al fabricante tendrá servicio libre de costes de acuerdo con este procedimiento y política de garantía. En cualquier caso, no obstante, los costes de envío y los derechos de aduanas correrán a cuenta del remitente. Guarde el justificante de compra de su cámara, al menos durante un año, como comprobante de la fecha de adquisición. Antes de enviar su cámara para ser reparada, asegúrese de que la envía a un representante de servicio autorizado, o a un taller aprobado, a no ser que lo envíe directamente al fabricante. Exija siempre un presupuesto de los costes del servicio, y sólo después de haberlo aceptado, indique al taller que efectúe la revisión.

- **Esta garantía no afecta a los derechos estatutarios del cliente.**
- **Las normas nacionales sobre garantías vigentes para los distribuidores en algunos países pueden prevalecer sobre la presente garantía. Por consiguiente, recomendamos que compruebe la tarjeta de garantía suministrada con su producto en el momento de su adquisición, o que se ponga en contacto con el distribuidor de su país para más información y para recibir una copia de las condiciones de la garantía.**

Aviso a los usuarios de los países que exigen el mercado CE

Este producto cumple con los requisitos y disposiciones esenciales de la Directiva EMC 2014/30/UE.

Importador (mercado CE): RICOH IMAGING EUROPE S.A.S.

Parc Tertiaire SILIC 7-9, avenue Robert Schuman - B.P. 70102, 94513 Rungis Cedex, FRANCE

Fabricante: RICOH IMAGING COMPANY,LTD.

1-3-6, Nakamagome, Ohta-ku, Tokio 143-8555, JAPAN



La marca CE es una marca de conformidad con las estipulaciones de la Unión Europea.

Aviso a los usuarios de los países que exigen el mercado UKCA

Este producto cumple con los requisitos y disposiciones esenciales de la normativa sobre compatibilidad electromagnética de 2016.

Fabricante: RICOH IMAGING COMPANY,LTD.

1-3-6, Nakamagome, Ohta-ku, Tokio 143-8555, JAPAN



La marca UKCA es una marca de conformidad con las estipulaciones del Reino Unido.

Para clientes en EE.UU.

STATEMENT OF FCC COMPLIANCE

This device complies with Part 15 of the FCC Rules. Operation is subject to the following two conditions: (1) This device may not cause harmful interference, and (2) this device must accept any interference received, including interference that may cause undesired operation.

Changes or modifications not approved by the party responsible for compliance could void the user's authority to operate the equipment.

This equipment has been tested and found to comply with the limits for a Class B digital device, pursuant to part 15 of the FCC Rules.

These limits are designed to provide reasonable protection against harmful interference in a residential installation. This equipment generates, uses and can radiate radio frequency energy and, if not installed and used in accordance with the instructions, may cause harmful interference to radio communications.

However, there is no guarantee that interference will not occur in a particular installation.

If this equipment does cause harmful interference to radio or television reception, which can be determined by turning the equipment off and on, the user is encouraged to try to correct the interference by one or more of the following measures:

- Reorient or relocate the receiving antenna.
- Increase the separation between the equipment and receiver.
- Connect the equipment into an outlet on a circuit different from that to which the receiver is connected.
- Consult the dealer or an experienced radio/TV technician for help.

Para los clientes en Canadá

Innovation, Science and Economic Development Canada (ISED) Regulatory Compliance Notice.

This Class B digital apparatus complies with Canadian ICES-003 (B).

Pour les utilisateurs au Canada

Avis de conformité à la réglementation d'Innovation, Sciences et Développement économique Canada (ISDE).

Cet appareil numérique de la classe B est conforme à la norme NMB-003 (B) du Canada.

Declaration of Conformity
According to 47CFR, Parts 2 and 15 for
Class B Personal Computers and Peripherals

We: RICOH IMAGING AMERICAS
CORPORATION

Located at: 2 Gatehall Drive Suite 204, Parsippany,
New Jersey 07054, U.S.A.
Phone: 800-877-0155

Declare under sole responsibility that the product identified herein complies with 47CFR Parts 2 and 15 of the FCC rules as a Class B digital device. Each product marketed is identical to the representative unit tested and found to be compliant with the standards. Records maintained continue to reflect the equipment being produced can be expected to be within the variation accepted, due to quantity production and testing on the statistical basis as required by 47CFR §2.909. Operation is subject to the following two conditions: (1) This device may not cause harmful interference, and (2) This device must accept any interference received, including interference that may cause undesired operation. The above named party is responsible for ensuring that the equipment complies with the standards of 47CFR §15.101 to §15.109.

Product Name: Digital Camera

Model Number: R07020

Para clientes en Europa

Información para usuarios sobre recogida y reciclado de baterías y equipos usados

1. En la Unión Europea



Estos símbolos en los productos, en el embalaje y/o en la documentación que los acompañan, significan que las baterías y los aparatos eléctricos y electrónicos usados no deben ser reciclados con la basura doméstica.

Las baterías y el equipo eléctrico y electrónico deben tratarse por separado y de acuerdo con las normativas que requieren el tratamiento, recuperación y reciclaje adecuados para estos productos.

Al facilitar el reciclaje correcto de estos productos, se garantiza que los residuos reciban el tratamiento, recuperación y reciclaje necesarios, evitando así los posibles efectos nocivos para la salud y el medio ambiente que podrían surgir si se manipulan los residuos de forma incorrecta.

La inclusión de un símbolo químico debajo del símbolo de arriba, conforme a la Directiva sobre baterías, indica la presencia de un metal pesado (Hg = mercurio, Cd = cadmio, Pb = plomo) en la batería con una concentración superior al umbral aplicable especificado en la Directiva sobre baterías.

Si desea obtener información adicional sobre la recogida y reciclaje de productos usados, póngase en contacto con las autoridades locales, el servicio de reciclado de residuos o el punto de venta en el que haya adquirido los productos.

2. En otros países fuera de la UE

Estos símbolos son válidos únicamente en la Unión Europea. Si desea deshacerse de productos usados, póngase en contacto con las autoridades locales o con su concesionario para solicitar información sobre el método de reciclado correcto.

Para Suiza: el equipo eléctrico/electrónico utilizado puede devolverse al concesionario, sin recargo alguno, incluso aunque no adquiera un nuevo producto. Encontrará más información sobre instalaciones de recogida en la página de inicio de www.swico.ch o www.sens.ch.

Información sobre el Manual de Instrucciones

Dispone de un Manual de instrucciones (PDF) con información sobre el uso de esta cámara. Descárguelo de nuestra web.



Descarga del Manual de instrucciones:

<https://www.ricoh-imaging.com/manuals/>

Registro del usuario

Con el fin de mejorar nuestro servicio, le rogamos realice el registro de usuario que encontrará en nuestra web. Le agradecemos su cooperación.

<https://www.ricoh-imaging.com/registration/>

Nota